

DENON

PROFESSIONAL

DN-300R

User Guide	English (3–11)
Guía del usuario	Español (12–20)
Guide d'utilisation	Français (21–29)
Guida per l'uso	Italiano (30–38)
Benutzerhandbuch	Deutsch (39–47)
Appendix	English (49–50)

User Guide (English)

Introduction

Please see this guide's **Setup** chapter to learn how to integrate DN-300R with your audio system, and then refer to the **Operation** chapter to start using DN-300R.

Box Contents

DN-300R
Power Cable
Rack Ears and Screws
User Guide
Safety & Warranty Manual

Support

For the latest information about this product (documentation, technical specifications, system requirements, compatibility information, etc.) and product registration, visit denonpro.com.

For additional product support, visit denonpro.com/support.

Safety Instructions

- Before turning the power on:** Make sure all connections are secure and correct and that there are no problems with the connection cables.
Power is supplied to some of the circuitry even when the unit is powered off. When the unit will not be used for long periods of time, disconnect the power cable from the power outlet.
- About condensation:** If there is a major difference in temperature between the inside of the unit and the surroundings, condensation may form inside the unit, causing the unit not to operate properly. If this happens, let the unit sit for an hour or two while powered off, and wait until there is little difference in temperature before using the unit.
- Cautions on using mobile phones:** Using a mobile phone near this unit may cause noise. If this occurs, move the mobile phone away from this unit when it is in use.
- Moving the unit:** Before moving the unit, turn off its power and disconnect the power cable from the power outlet. Next, disconnect its connection cables from other devices before moving it.
- About care:** Wipe the cabinet and control panel clean with a soft cloth.
Follow the instructions when using a chemical cleaner.
Do not use benzene, paint thinner, insecticide, or other organic solvents to clean the unit. These materials can cause material changes and discoloration.
- Rackmount warnings:** EIA standard 19-inch (48.3cm) rack
(required rack specifications for mounting the unit in a rack) 1U-size installation compatible rack
Rack that has a guide rail or shelf board that can support this device.

Features

Front Panel

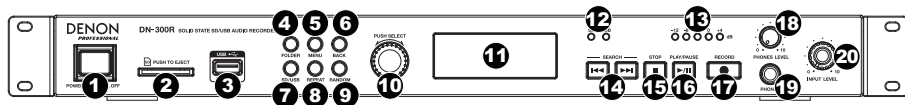

- Power:** Press this switch to turn DN-300R on or off. Make sure the **power input** is properly connected to a power outlet. Do not turn the unit off during media recording or playback—doing so could damage your media.
- SD Card Slot:** Insert an SDHC or SDXC card to this slot.
- USB Port:** Connect a mass-storage-class USB device to this port.
- Folder:** Press this button to view this list of folders on the active device (SD or USB).
- Menu:** Press this button to access the Menu.
- Back:** Press this button to move back a level in the Menu.
- SD/USB:** Press this button to toggle between **SD**, **USB**, and **SD+USB** recording modes.
- Repeat:** Press this button to cycle through the Repeat playback modes. See [Operation > Playback > Playback Modes](#) for more information.
- Random:** Press this button to turn Random playback mode on or off. See [Operation > Playback > Playback Modes](#) for more information.
- Jog Dial:** Turn this dial to select tracks or to edit options shown in the **Display**. Press this dial to confirm a selection.
- Display:** This screen indicates the unit's current operation.
- SD/USB Indicators:** These LEDs will be lit red to indicate an SD Card and/or USB Device is connected and selected for recording. If another device is connected but not selected for recording, the respective LED will turn blue when playback or recording is stopped.
- Input Level Indicators:** Indicates the input signal level from the **Audio Inputs**. If the red LED consistently lights, it is recommended to lower the input level.
- Track/Search Buttons:** Press one of these buttons to move to the previous or next track. Press and hold one of these buttons to rewind/fast-forward.
- Stop:** Press this button to stop recording or playback.
- Play/Pause:** Press this button to start, resume, or pause playback.
- Record:** Press this button to start recording. While recording, the button will be solidly lit; when Auto Track is turned On, the button will blink.
- Headphone Level:** Adjusts the volume of the headphones.
- Headphones Jack:** Connect headphones to this 1/4" (6.35 mm) TRS jack.
- Input Level:** Adjusts the volume of the **Audio Inputs**.

Rear Panel

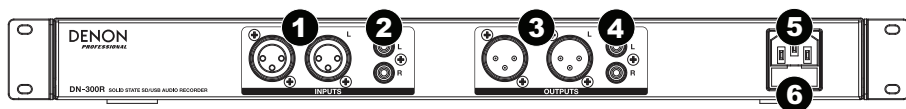

1. **Audio Inputs (balanced XLR):** Use XLR cables to connect an external audio source to these inputs.
2. **Audio Inputs (unbalanced RCA):** Use RCA cables to connect an external audio source to these inputs.
3. **Audio Outputs (balanced XLR):** Use XLR cables to connect these outputs to external speakers, sound system, etc.
4. **Audio Outputs (unbalanced RCA):** Use RCA cables to connect these outputs to external speakers, sound system, etc.
5. **Power Input:** Use the included power cable to connect this input to a power outlet.
6. **Fuse:** If the fuse blows, replace it with a fuse of the same type. Using a fuse with an incorrect rating can damage the unit and/or fuse.

Setup

Important: Connect all cables securely and properly (with stereo cables: left with left, right with right), and do not bundle them with the power cable.

1. Use XLR or stereo RCA cables to connect the outputs of your audio sources to the **Inputs (balanced or unbalanced)** of DN-300R.
2. Use XLR or stereo RCA cables to connect the **Outputs (balanced or unbalanced)** to the inputs of your external receiver, amp, powered monitors, etc.
3. After completing all the connections, use the included power cable to connect the **Power In** to a power outlet.
4. Power on all of your input sources.
5. Power on DN-300R.

Connection Diagram

Items not listed under [Introduction > Box Contents](#) are sold separately.

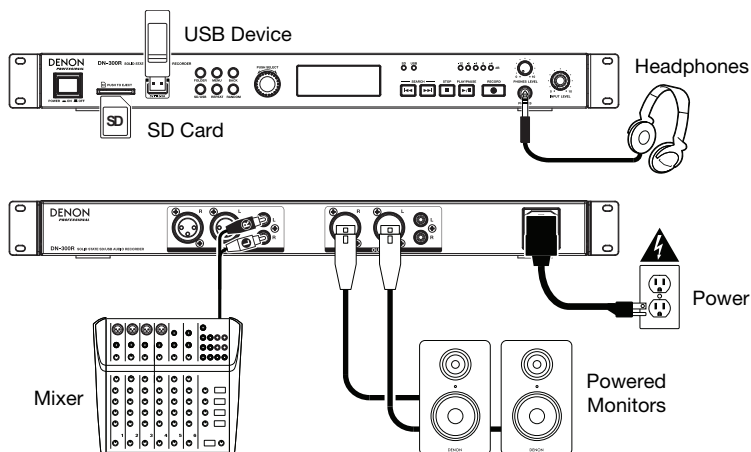

Operation

Recording

To record files onto a USB device or SD Card:

1. Do one or both of the following:
 - Insert your USB device (mass storage class) into the **USB Port**.
 - Insert your SDHC/SDXC card into the **SD Card Slot** until you hear it “click.”
2. Connect your external audio source to the **Audio Inputs** using XLR or RCA cables.
3. If the unit is off, press the **Power** button to power it on.
4. Select your desired media type by pressing the **SD/USB** button.
5. Press the **Record** button to begin recording.
6. When you are finished recording, press the **Stop** button.

Important: Please see [Menu Operation](#) to learn more about the different settings for Recording.

Playback

To play audio files on a USB device or SD card:

1. Do one of the following:
 - Connect your USB device (mass storage class) to the **USB Port**.
 - Insert your SDHC/SDXC card into the **SD Card Slot** until you hear it “click.”
2. If the unit is off, press the **Power** button to power it on.
3. Select your desired media type by pressing the **SD/USB** button.
4. Select an audio file by turning the **Jog Dial** or by pressing the **Track/Search** buttons. If your media contains folders, use the **Folder** button to display the list of folders.
5. To start playback, press the **Play/Pause** button on the unit.



When playing audio files, you can perform any of the following operations:

- **To start, resume, or pause playback**, press the **Play/Pause** button.
- **To stop playback**, press the **Stop** button.
- **To rewind or fast-forward through the track**, press and hold one of the **Track/Search** buttons. To resume playback, release the button.
- **To select another folder or audio file**, follow the steps described in [Step 4](#) above.
- **To remove a USB device**, gently remove it from the **USB Port** when it is **not playing or recording**. (Removing a USB device while it is playing or recording can damage it.)
- **To remove an SD card**, gently press it into the **SD Card Slot** when it is **not playing or recording**. The SD card will spring out, after which you can remove it. (Removing an SD card while it is playing or recording can damage it.)

Important: Please see [Other Information](#) to learn more about the types of USB devices and SD cards the DN-300R supports.

Playback Modes

Press the **Repeat** button to cycle through the following options:

- **Play All:** Plays back all files on the device and then stops. This is the default playback mode.
- **Play Folder:** Plays all files in the currently selected folder, but not any sub-folders, and then stops. The Play Folder Icon (**F ▶**) appears in the display.
- **Play One:** Plays a single track and then stops. The Play One Icon (**1 ▶**) appears in the display.
- **Repeat All:** Repeats all files on the device. The Repeat Icon () appears in the display.
- **Repeat Folder:** Repeats all files in the currently selected folder, but not any sub-folders. The Repeat Folder Icon () appears in the display.
- **Repeat One:** Repeats a single file. The Repeat One Icon () appears in the display.

Press the **Random** button to cycle through the following options:

- **On:** Shuffles all files on the device or in the selected folder, but not any sub-folders, for random playback. The Random Icon (**R**) appears in the display.
- **Off:** Files are played consecutively in the order of their track number. This is the default playback mode.

Note: You can combine Random playback and **Play All**, **Play Folder**, **Repeat All**, or **Repeat Folder** modes.

Menu Operation

1. Record

1. **Auto Lvl:** Turns Auto Level **On** or **Off**. When Auto Level is **On**, the recording level for the **Inputs** is automatically kept around **-3 dB** (± 3 dB).
2. **Rec Mode:** Sets how and what kind of files are recorded from the following options:
 - **Mono:** Records a single mono file (left channel only) to your selected device(s).
 - **Stereo** (default): Records a single stereo file (left and right channels) to your selected device(s).
 - **Dual Mono:** When recording to SD or USB, records two mono audio files (left channel only) to the device at the same time. The second file will record at -10 dB to help protect your recording against accidental peaks in the audio source. When recording to SD *and* USB, the same mono audio file will be recorded on both devices.
 - **Dual Stereo:** When recording to SD or USB, records two stereo files (left and right channels) to the device at the same time. The second file will record at -10 dB. When recording to SD *and* USB, the same stereo audio file will be recorded on both devices.

Note: Dual Mono and Dual Stereo are only available with **44.1K/16bit** WAV recording.

If you select one of the Dual recording options, DN-300R will prompt you to test the SD card and/or USB drive to ensure it is compatible with Dual recording functions. Turn the **Jog Dial** to select **Yes**, and press it to confirm. DN-300R will test the SD card and/or USB drive and display whether the test has **passed** or **failed**. Class 10 or greater SDHC/SDXC cards are required when using Dual recording.

3. **Pre Rec:** Turns Pre-Record **On** or **Off**. When Pre-Record is **On**, a 2 second buffer of audio is kept in memory. When the record button is pressed, this buffer is used at the beginning of the recording.

Note: Pre-Record cannot be used with **48K/24bit WAV** recording.

4. **Auto Track:** Turns Auto Track **On** or **Off**. When Auto Track is **Off**, new tracks must be created manually (by starting and stopping recording). When Auto Track is **On**, the **Record** button will flash, and recording will start and stop based on the options below. Press the **Jog Dial** to choose the options below, then select its value.

- **Level:** Starts and stops recording when the input level passes a certain threshold. Set to **-24, -30, -36, or -42 dB**.
- **Time:** Stops recording after a period of time has elapsed. Set to **1 min, 5 min** (default), **10 min, 15 min, 30 min, 1 hr, 2 hr, 8 hr, 12 hr, or 24 hr**. You can also press **Stop** to end the recording at any time.

Note: If using the **8 hr, 12 hr, or 24 hr** options, make sure to set the **Format** to **MP3**. **WAV** files will be too large and stop recording before the set time.

2. Browse

1. **SD:** Select this option to view the contents of an SD card.
2. **USB:** Select this option to view the contents of a USB drive.

3. System

1. **Format:** Select this option to set the recording format. Choose **WAV (44.1K/16bit or 48K/24bit)** or **MP3 (192Kbps or 256Kbps)**.
2. **Info:** Select this option to view the following information:
 - **Format:** Displays the current recording format.
 - **Rec Mode:** Displays the current recording mode.
 - **Media Size:** Displays the total size of the connected device.
 - **Free Size:** Displays the remaining free space on the connected device.
 - **Time Left:** Displays the remaining recording time on the connected device.
 - **Tracks:** Displays the number of tracks on the connected device.
 - **Folders:** Displays the number of folders on the connected device.

4. Utility

1. **Time/Date:** Displays the current date and time. Turn the **Jog Dial** to switch between the date and time, and press it to edit the current setting. Use the **Back** button to return to the main menu when you have finished editing.
2. **FW Version:** Shows the current firmware version.
3. **Format:** Select this option to format your connected **SD** or **USB** device. Doing so will erase the contents of the device, and cannot be undone.
4. **Default:** Select this option to revert DN-300R to its factory default settings. This cannot be undone.

Other Information

USB Devices / SD Cards

When playing audio files on a USB device or SD card, note the following:

- DN-300R does not charge any connected USB device and does not support USB hubs, USB extension cables, or SD card readers.
- DN-300R supports USB devices that are mass storage class or compatible with MTP.
- DN-300R supports USB devices and SDHC/SDXC cards with a capacity of:
 - **USB:** 256 MB – 2 TB
 - **SDHC card:** 4 GB – 32 GB
 - **SDXC card:** 64 GB – 128 GB

Note: Class 4 or greater SDHC/SDXC cards are recommended, and Class 10 or greater is required for Dual recording.

- DN-300R supports **FAT16** or **FAT32** file systems only.
- You can have up to **99** folders, and up to **2** folder levels, including the root directory.
- You can have up to **999** audio files. If the USB device or SD card contains more than **1000** files, some audio files may not play or appear correctly.
- File names, folder names, and text characters can use up to **255** characters. Only uppercase letters, lowercase letters, numbers, and symbols can be displayed. Japanese file names will not be shown.
- Copyright-protected files might not play properly and/or may appear as **Unknown File**.
- DN-300R supports the following tag data:

MP3	WAV
○ ID3 tags: Version 1.x – 2.4	○ ID3 tags: Version 1.x – 2.4
○ Sample rate: 44.1 kHz	○ Sample rate: 44.1, 48 kHz
○ Bit rate: 64–320 kbps	○ Bit depth: 16 bit/24 bit
○ Format: MPEG1 Audio Layer 3	○ Format: Waveform Audio File Format
○ File extension: .mp3	○ File extension: .wav

Audio File Playback Order

When playing audio files stored within multiple folders, the playback order of each folder is automatically set when the unit reads the media. The files in each folder will play in the same order in which they were added to the media. (This order may appear differently on your computer and/or in your software than it does on the unit.)

The image here illustrates how folders are structured into *levels* on your media.

The folder structure also determines the playback order: For audio files on a USB device or SD card, files in the root level will play, then files in the *first* folder of the first level, then files in the *second* folder of the second level, and so on.

Level 1 (root) Level 2



Troubleshooting

If you encounter a problem, try doing these things first:

- Make sure all cables and other connected devices are properly and securely connected.
- Make sure you are using DN-300R as described in this user guide.
- Make sure your other devices or media are working properly.
- If you believe DN-300R is not working properly, check the following table for your problem and solution.

Problem:	Solution:	Please see:
Power does not turn on.	Make sure DN-300R's power input is properly connected to a power outlet using the included power cable.	Setup
DN-300R does not produce any sound, or the sound is distorted.	Make sure all cable and device connections are secure and correct. Make sure none of the cables are damaged. Make sure the settings on your device, loudspeaker, mixer, etc. are correct.	Setup

Problem:	Solution:	Please see:
<p>No Device appears even when a USB device or SD card is inserted.</p>	<p>Disconnect and reconnect the USB device or SD card to make sure it is securely inserted.</p> <p>Make sure the USB device is of a mass storage class or compatible with MTP.</p> <p>Make sure the USB device or SD card is formatted using a FAT16 or FAT32 file system.</p> <p>Do not use a USB hub, USB extension cable, or SD card reader.</p> <p>The unit does not supply power to USB devices. If your USB device requires a power source, connect it to one.</p> <p>Not all USB devices or SD cards are guaranteed to work; some may not be recognized.</p>	<p>Other Information > USB Devices / SD Cards</p>
<p>Files on a USB device or SD card do not appear.</p>	<p>Make sure the files are of a supported file format. Files that are not supported by this unit will not appear.</p> <p>Make sure the USB device or SD card uses a folder structure that the unit supports: up to 99 folders (up to 2 folder levels, including the root) and up to 999 files.</p> <p>If your USB device or SD card is partitioned, make sure the files are in the first partition. The unit will not show other partitions.</p>	<p>Other Information > USB Devices / SD Cards</p>
<p>Files on a USB device or SD card cannot play.</p>	<p>Make sure the files are of a supported file format. Files that are not supported by this unit will not appear.</p> <p>Make sure the files are not copyright-protected. The unit cannot play copyright-protected files.</p>	<p>Other Information > USB Devices / SD Cards</p>
<p>Files on an SD card are not recorded properly (noise, clicks, or incorrect speed).</p>	<p>Make sure the card is Class 4 or greater, or Class 10 or greater if you are using Dual recording.</p>	<p>Other Information > USB Devices / SD Cards</p>
<p>File names do not appear properly.</p>	<p>Make sure the files are using only supported characters. Characters that are not supported will be replaced with a “.”</p>	<p>Other Information > USB Devices / SD Cards</p>

Guía del usuario (Español)

Introducción

Consulte el capítulo **Ajustes** de esta guía para aprender a integrar el DN-300R con su sistema de audio y luego consulte el capítulo **Operación** para comenzar a utilizar el DN-300R.

Contenido de la caja

DN-300R
Cable de corriente
Guía del usuario
Manual sobre la seguridad y garantía

Soporte

Para obtener la información más reciente acerca de este producto (documentación, especificaciones técnicas, requisitos de sistema, información de compatibilidad, etc.) y registrarlo, visite denonpro.com.

Para obtener soporte adicional del producto, visite denonpro.com/support.

Instrucciones de seguridad

Para más información, consulte también el *Manual de seguridad y garantía* incluido.

Antes de encender la unidad: Asegúrese de que todas las conexiones estén aseguradas y correctas y que no haya problemas con los cables de conexión.

Algunos circuitos permanecen alimentados aun cuando la unidad está apagada. Cuando la unidad no se utilizará durante largos períodos de tiempo, desconecte el cable de corriente de la toma de corriente.

Acerca de la condensación: Si existe una gran diferencia de temperatura entre el interior de la unidad y los alrededores, puede acumularse condensación en el interior, haciendo que la unidad no funcione correctamente. Si esto ocurriera, deje la unidad apagada durante una o dos horas y espere hasta que haya una menor diferencia de temperatura antes de utilizar la unidad.

Precauciones sobre el uso de teléfonos móviles: Utilizar un teléfono móvil cerca de esta unidad puede ocasionar ruido. Si esto ocurriera, aleje el teléfono móvil de la unidad cuando lo esté utilizando.

Cómo mover la unidad: Antes de mover la unidad, apáguela y desconecte el cable de corriente de la toma de corriente. A continuación, desconecte sus cables de conexión con otros dispositivos antes de moverlo.

Cómo cuidar la unidad: Limpie el gabinete y el panel de control con un paño suave. Siga las instrucciones cuando utilice un limpiador químico. No utilice benceno, diluyente de pintura, insecticidas u otros solventes orgánicos para limpiar la unidad. Estas sustancias pueden causar cambios y decoloración en los materiales.

Advertencias para el montaje en rack: Rack EIA estándar de 19 pulg. (48,3 cm)
Rack compatible con instalación de tamaño 1U
Rack que posee un riel guía o estante capaz de acomodar este dispositivo
(especificaciones para rack requeridas para montar la unidad en un rack)

Características

Panel frontal

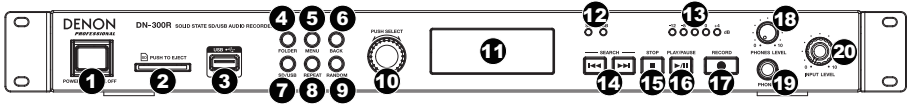

- Interruptor de encendido:** Pulse este interruptor para encender o apagar la unidad. Asegúrese de que la **entrada AC In** esté conectada firmemente a la toma de corriente. No apague la unidad mientras esté reproduciendo medios—esto podría dañarlos.
- Ranura para tarjeta SD:** Inserte una tarjeta SDHC/SDXC en esta ranura.
- Puerto USB:** Conecte un dispositivo USB de almacenamiento masivo a este puerto.
- Folder:** Pulse este botón para visualizar la lista de carpetas en el dispositivo activo (SD o USB).
- Menu:** Pulse este botón para acceder al menú.
- Back:** Pulse este botón para volver al nivel anterior del menú.
- SD/USB:** Pulse este botón para alternar entre los modos SD, USB y SD+USB.
- Repeat:** Pulse este botón para alternar entre los modos de repetición de reproducción. Para obtener más información, consulte [Operación > Reproducción > Modos de reproducción](#).
- Random:** Pulse este interruptor para encender o apagar el modo de reproducción aleatoria. Para obtener más información, consulte [Operación > Reproducción > Modos de reproducción](#).
- Tecla giratoria:** Gire este cuadrante para seleccionar las pistas o para editar las opciones que se muestran en la **pantalla**. Pulse esta tecla giratoria para confirmar una selección.
- Pantalla:** Esta pantalla indica el funcionamiento actual de la unidad.
- Indicadores SD/USB:** Estos LED se iluminarán de color rojo para indicar cuando se conecta y selecciona para grabación una tarjeta SD y/o dispositivo USB. Si hay otro dispositivo conectado que no está seleccionado para grabación, su LED respectivo se iluminará de color azul cuando se detenga la reproducción o grabación.
- Indicadores del nivel de entrada:** Indica el nivel de la señal de entrada proveniente de las **entradas de audio**. Si el LED rojo se enciende constantemente, se recomienda disminuir el nivel de entrada.
- Botones Track/Search:** Pulse uno de estos botones para pasar a la pista anterior o siguiente. Mantenga pulsado uno de estos botones para rebobinar/avanzar rápidamente.
- Stop:** Pulse este botón para detener la reproducción o grabación.
- Play/Pause (Reproducción/Pausa):** Pulse este botón para iniciar, reanudar o poner en pausa la reproducción.
- Record:** Pulse este botón para comenzar la grabación. Durante la grabación, este botón se encenderá permanentemente; cuando la opción de pista automática esté activada, el botón parpadeará.
- Nivel de auriculares:** Ajusta el volumen de los auriculares.
- Zócalo para auriculares:** Conecte auriculares a este conector TRS de 6,35 mm (1/4 pulg.).
- Input Level:** Ajusta el volumen de las **entradas de audio**.

Panel trasero

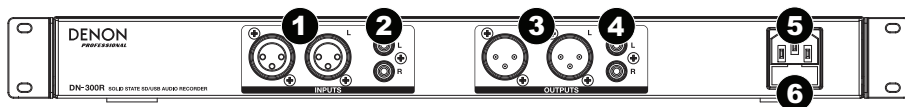

1. **Entradas de audio (XLR balanceadas):** Utilice cables XLR para conectar una fuente de audio externa a estas entradas.
2. **Entradas de audio (RCA no balanceadas):** Utilice cables RCA para conectar una fuente de audio externa a estas entradas.
3. **Salidas de audio (XLR balanceadas):** Utilice cables XLR para conectar a estas salidas a altavoces externos, un sistema de sonido, etc.
4. **Salidas de audio (RCA desbalanceadas):** Utilice cables RCA para conectar a estas salidas a altavoces externos, un sistema de sonido, etc.
5. **Entrada AC In (corriente alterna):** Utilice el cable de corriente incluido para conectar esta entrada a una toma de corriente.
6. **Fusible:** Si el fusible de la unidad está roto, reemplazarla con una el fusible con especificación apropiada. Si utiliza un fusible de especificación incorrecta, puede dañarse la unidad y/o el fusible.

Ajustes

Importante: Conecte todos los cables firme y correctamente (los cables estéreo: izquierdo con izquierdo, derecho con derecho) y no los agrupe junto con el cable de corriente.

1. Utilice cables XLR o RCA estéreo para conectar las salidas de sus fuentes de audio a las **entradas (no balanceadas o balanceadas)** del DN-300R.
2. Utilice cables XLR o RCA estéreo para conectar las **salidas (balanceadas o no balanceadas)** a las entradas de su receptor externo, amplificador, monitores alimentados, etc.
3. Una vez completadas todas las conexiones, utilice el cable de corriente incluido para conectar la entrada **AC Input** a una toma de corriente.
4. Encienda todas sus fuentes de entrada.
5. Encienda el DN-300R.

Diagrama de conexión

Los elementos que no se enumeran en [Introducción > Contenido de la caja](#) se venden por separado.

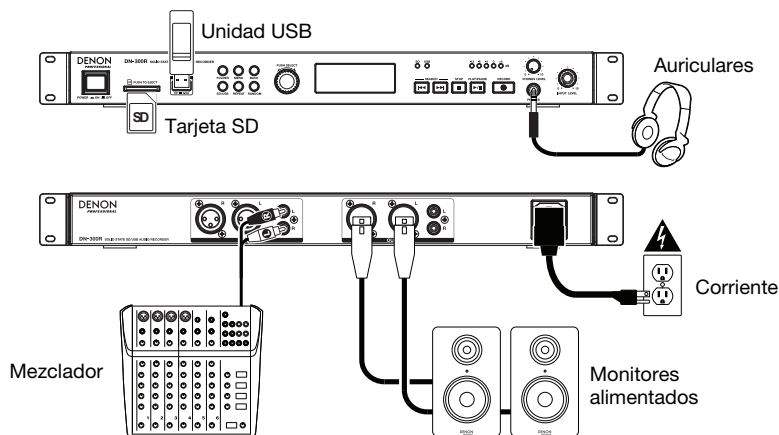

Operación

Grabación

Para grabar archivos a un dispositivo USB o tarjeta SD:

1. Realice uno de los siguientes procedimientos:
 - Inserte su dispositivo USB (de clase de almacenamiento masivo) en el **puerto USB**.
 - Inserte su tarjeta SDHC/SDXC en la **ranura para tarjeta SD** hasta que escuche un "clic".
2. Conecte su fuente de audio externa a las **entradas de audio** mediante cables XLR o RCA cables.
3. Si la unidad está apagada, pulse el botón **Power** para encenderla.
4. Seleccione el tipo de medio deseado pulsando el botón **SD/USB**.
5. Pulse el botón **Record** nuevamente para comenzar la grabación.
6. Cuando termine de grabar, pulse el botón **Stop**.

Importante: Consulte [Operación del menú](#) para aprender más sobre los diferentes ajustes para la grabación.

Reproducción

Para reproducir archivos de audio desde un dispositivo USB o tarjeta SD:

1. Seleccione una de los siguientes procedimientos:
 - Conecte su dispositivo USB (de clase de almacenamiento masivo) en el **puerto USB**.
 - Inserte su tarjeta SDHC/SDXC en la **ranura para tarjeta SD** hasta que escuche un "clic".
2. Si la unidad está apagada, pulse el botón **Power** para encenderla.
3. Seleccione el tipo de medio deseado pulsando el botón **SD/USB**.
4. Seleccione un archivo de audio girando la **tecla giratoria** o pulsando los botones **Track/Search**. Si su medio contiene carpetas, utilice el botón **Folder** para mostrar la lista de carpetas.
5. Para comenzar la reproducción, pulse el botón **Play/Pause** en la unidad o control remoto.

Al reproducir archivos de audio, puede llevar a cabo cualquiera de las siguientes operaciones:

- **Para comenzar, reanudar o realizar una pausa en la reproducción,** pulse el botón **Play/Pause**.
- **Para detener la reproducción,** pulse el botón **Stop**.
- **Para rebobinar o avanzar rápidamente por la pista,** mantenga pulsado alguno de los botones **Track/Search**. Para reanudar la reproducción, suelte el botón.
- **Para seleccionar otra carpeta o archivo de audio,** siga los pasos descritos en el [Paso 4](#) anterior.
- **Para extraer un dispositivo USB,** extráigalo suavemente del **puerto USB** cuando **no se esté reproduciendo o grabando**. (Extraer un dispositivo USB mientras se está reproduciendo o grabando podría dañarlo).
- **Para extraer una tarjeta SD,** presiónela suavemente contra la **ranura para tarjetas SD** cuando **no se esté reproduciendo o grabando**. La tarjeta SD saltará hacia fuera, luego de lo cual podrá extraerla. (Extraer una tarjeta SD mientras se está reproduciendo o grabando podría dañarla).

Importante: Consulte [Otra información](#) para aprender más sobre los tipos de CD, dispositivos USB, y tarjetas SD soportadas por el DN-300R.

Modos de reproducción

Pulse el botón **Repeat** para recorrer las siguientes opciones:

- **Play All (Reproducir todo):** Reproduce todos los archivos presentes en el dispositivo y luego se detiene. Éste es el modo de reproducción predeterminado.
- **Play Folder (Reproducir carpeta):** Reproduce todos los archivos presentes en la carpeta actualmente seleccionada, sin incluir las sub-carpetas, y luego se detiene. El icono de Reproducir carpeta (F ▶) aparecerá en la pantalla.
- **Play One (Reproducir uno):** Reproduce una única pista y luego se detiene. El icono de Reproducir uno (1 ▶) aparecerá en la pantalla.
- **Repeat All (Repetir todo):** Repite todos los archivos presentes en el dispositivo. El icono de Repetir todo (↺) aparecerá en la pantalla.
- **Repeat Folder (Repetir carpeta):** Repite todos los archivos presentes en la carpeta actualmente seleccionada, sin incluir las sub-carpetas. El icono de Repetir carpeta (↺) aparecerá en la pantalla.
- **Repeat One (Repetir uno):** Repite un único archivo. El icono de Repetir uno (↺) aparecerá en la pantalla.

Pulse el botón **Random** para recorrer las siguientes opciones:

- **On (Encendido):** Mezcla todos los archivos presentes en el dispositivo, o en la carpeta seleccionada, sin incluir las sub-carpetas, para la reproducción aleatoria. El icono de modo de reproducción aleatoria (R) aparecerá en la pantalla.
- **Off (Apagado):** Los archivos se reproducen de forma consecutiva según el orden de su número de pista. Éste es el modo de reproducción predeterminado.

Nota: Puede combinar el modo de reproducción aleatoria y los modos **Reproducir todo**, **Reproducir carpeta**, **Repetir todo**, o **Repetir carpeta**.

Operación del menú

1. Record

1. **Auto Lvl: Activa y desactiva** la característica de nivel automático. Cuando el nivel automático está **activado**, el nivel de grabación de las **entradas** se mantiene automáticamente alrededor de los **-3 dB** (± 3 dB).
2. **Rec Mode:** Ajusta cómo y qué tipo de archivos se graban seleccionando entre las siguientes opciones:
 - **Mono:** Se graba un único archivo mono (el canal izquierdo solamente) en su(s) dispositivo(s) seleccionado(s).
 - **Stereo** (Estéreo) (predeterminado): Se graba un único archivo estéreo (los canales izquierdo y derecho) en su(s) dispositivo(s) seleccionado(s).
 - **Dual Mono** (Mono doble): Al grabar a un medio de almacenamiento SD o USB, se graban dos archivos de audio mono (el canal izquierdo solamente) en el dispositivo simultáneamente. El segundo archivo se grabará a -10 dB para ayudar a proteger la grabación contra los picos accidentales en la fuente de audio. Al grabar a medios de almacenamiento SD y USB, se grabará el mismo archivo de audio mono en ambos dispositivos.

- **Dual Stereo** (Estéreo doble): Al grabar a un medio de almacenamiento SD o USB, se graban dos archivos de audio estéreo (los canales izquierdo y derecho) en el dispositivo simultáneamente. El segundo archivo se grabará a -10 dB. Al grabar a medios de almacenamiento SD y USB, se grabará el mismo archivo de audio estéreo en ambos dispositivos.

Nota: Los modos mono doble y estéreo doble sólo están disponibles en las grabaciones WAV de **44,1 K / 16 bits**.

Si está selecciona una de las opciones de grabación doble, el DN-300R le solicitará probar la tarjeta SD y/o dispositivo USB para asegurarse de que sea compatible con las funciones de grabación doble. Gire la **tecla giratoria** para seleccionar **Sí**, y púlsela para confirmar. El DN-300R probará la tarjeta SD y/o dispositivo USB y le indicará si la misma **pasó** o **falló** la prueba. Se requieren tarjetas SDHC/SDXC de Clase 10 o superior para la grabación doble.

3. **Pre Rec: Activa y desactiva** la característica de pre-grabación. Cuando la característica de pre-grabación está **activado**, se mantiene un búfer de audio de 2 segundos en la memoria. Cuando se pulsa el botón de grabación, este búfer se utiliza al comienzo de la grabación.

Nota: La pre-grabación no se puede usar para grabaciones WAV de **48 K / 24 bits**.

4. **Auto Track: Activa y desactiva** la característica de pista automática. Cuando la pista automática está **desactivada**, las nuevas pistas se deben crear de forma manual (comenzando y deteniendo la grabación). Cuando la pista automática está **activada**, el botón **Record** parpadeará y la grabación comenzará y se detendrá en base a las siguientes opciones. Pulse la **tecla giratoria** para seleccionar las siguientes opciones y luego seleccionar sus valores.

- **Level:** Comienza y detiene la grabación cuando nivel de entrada supera un umbral determinado. Ajústelo a **-24, -30, -36 o -42 dB**.
- **Timeo:** Detiene la grabación una vez que transcurre un período de tiempo. Ajústela a **1 min, 5 min** (predeterminado), **10 min, 15 min, 30 min, 1 hr, 2 hr, 8 hr, 12 hr o 24 hr**. También puede pulsar **Stop** para detener la grabación en cualquier momento.

Nota: Si está utilizando las opciones **8 hr, 12 hr o 24 hr**, asegúrese de ajustar **Format** en **MP3**. Los archivos WAV serán demasiado largos y dejarán de grabarse antes del tiempo establecido.

2. Browse

1. **SD:** Seleccione esta opción para visualizar el contenido de una tarjeta SD.
2. **USB:** Seleccione esta opción para visualizar el contenido de un dispositivo USB.

3. System

1. **Format:** Seleccione esta opción para configurar el formato de grabación. Seleccione **WAV (44,1 K / 16 bits o 48 K / 24 bits)** o **MP3 (192 Kbps o 256 Kbps)**.
2. **Info:** Seleccione esta opción para visualizar la siguiente información:
 - **Format:** Muestra el formato de grabación actual.
 - **Rec Mode:** Muestra el modo de grabación actual.
 - **Media Size:** Muestra el tamaño total del dispositivo conectado.
 - **Free Size:** Muestra el tamaño disponible restante del dispositivo conectado.
 - **Time Left:** Muestra el tiempo de grabación restante del dispositivo conectado.
 - **Tracks:** Muestra la cantidad de pistas del dispositivo conectado.
 - **Folders:** Muestra la cantidad de carpetas del dispositivo conectado.

4. Utility

1. **Time/Date:** Muestra la fecha y hora actuales. Gire la **tecla giratoria** para alternar entre la fecha y la hora y púlsela para editar el ajuste actual. Utilice el botón **Back** para volver al menú principal una vez que haya terminado la edición.
2. **FW Version:** Muestra la versión actual de firmware.
3. **Format:** Seleccione esta opción para formatear su tarjeta **SD** o dispositivo **USB** conectado. Esta acción borrará el contenido de su dispositivo y no puede deshacerse.
4. **Default:** Seleccione esta opción para regresar el DN-300R a sus valores predeterminados de fábrica. Esta acción no se puede deshacer.

Otra información

Dispositivos USB / Tarjetas SD

Al reproducir archivos de audio desde un dispositivo USB o tarjeta SD, observe lo siguiente:

- El DN-300R no carga la batería de ningún dispositivo USB conectado y no soporta hubs (concentradores) USB, alargadores USB ni lectores de tarjetas SD.
- El DN-300R soporta dispositivos USB de almacenamiento masivo o compatibles con MTP.
- El DN-300R soporta dispositivos USB y tarjetas SDHC/SDXC con una capacidad de:
 - o **USB:** 256 MB – 2 TB
 - o **Tarjeta SDHC:** 4 GB – 32 GB
 - o **Tarjeta SDXC:** 64 GB – 128 GB

Nota: Se recomiendan tarjetas SDHC/SDXC de Clase 4 y se requieren tarjetas de Clase 10 o más para la grabación doble.

- El DN-300R solamente soporta sistemas de archivos **FAT16** o **FAT32**.
- Puede tener hasta **99** carpetas y hasta **2** niveles de carpetas, incluyendo el directorio raíz.
- Puede tener hasta **999** archivos de audio. Si el dispositivo USB o la tarjeta SD contiene más de **1000** archivos, puede que algunos archivos de audio no se reproduzcan ni aparezcan correctamente.
- Los nombres de los archivos, las carpetas y caracteres de texto pueden utilizar hasta **255** caracteres. Solo pueden mostrarse las letras mayúsculas, minúsculas, los números y los símbolos. No se muestran los nombres de archivos japoneses.
- Puede que los archivos protegidos por Copyright no se reproduzcan correctamente y aparezcan como **Unknown File** (Archivo desconocido).
- DN-300R soporta la siguiente información de etiqueta:

MP3	WAV
o Etiquetas ID3: Versión 1.x – 2.4	o Etiquetas ID3: Versión 1.x – 2.4
o Frecuencia de muestreo: 44,1 kHz	o Frecuencia de muestreo: 44.1, 48 kHz
o Velocidad en bits: 64–320 kbps	o Profundidad de bits: 16 bits / 24 bits
o Formato: MPEG1 Audio Layer 3	o Formato: Waveform Audio File Format
o Extensión del archivo: .mp3	o Extensión del archivo: .wav

Orden de reproducción de archivos de audio

Cuando se reproducen archivos de audio almacenados en múltiples carpetas, el orden de reproducción para cada carpeta se ajusta automáticamente cuando la unidad lee el medio. Los archivos en cada carpeta se reproducirán en el mismo orden en el que se agregaron al medio. (Puede que este orden luzca diferente en su ordenador y/o en su software respecto del orden de la unidad).

La imagen a la derecha describe cómo se estructuran las carpetas en *niveles* en su medio.

La estructura de carpetas también determina el orden de reproducción: Para los archivos de audio presentes en un dispositivo USB o tarjeta SD, los archivos en el nivel raíz se reproducirán primero, luego los archivos en la primera carpeta del primer *nivel*, luego los archivos de la *segunda* carpeta del segundo nivel y así sucesivamente.

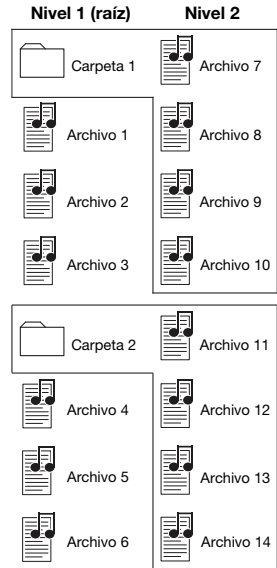

Solución de problemas

Si experimenta problemas, realice lo siguiente:

- Asegúrese de que todos los cables y los otros dispositivos estén conectados firme y correctamente.
- Asegúrese de estar utilizando DN-300R como describe esta guía del usuario.
- Asegúrese de que todos sus otros dispositivos o medios funcionen correctamente.
- Si cree que DN-300R no está funcionando correctamente, busque su problema y solución en la siguiente tabla.

Problema:	Solución:	Consulte:
La unidad no se enciende.	Asegúrese de que la entrada de corriente del DN-300R esté conectada correctamente a una toma de corriente utilizando el cable de corriente incluido.	Ajustes
El DN-300R no emite ningún sonido o el sonido está distorsionado.	Asegúrese de que todas las conexiones de cables y dispositivos estén firmes y correctas. Asegúrese de que ninguno de los cables esté dañado. Asegúrese de que los ajustes en su dispositivo, altavoz, mezclador, etc. sean correctos.	Ajustes

Problema:	Solución:	Consulte:
<p>Aparece No Device (Sin dispositivo) incluso después de haber insertado un dispositivo USB o tarjeta SD.</p>	<p>Desconecte y vuelva a conectar el dispositivo USB o la tarjeta SD para asegurar que está correctamente insertada.</p> <p>Asegúrese de que el dispositivo USB sea de clase almacenamiento masivo o compatible con MTP.</p> <p>Asegúrese de que el dispositivo USB o la tarjeta SD estén formateados con un sistema de archivos FAT16 o FAT32.</p> <p>No utilice un concentrador (hub) USB, alargador USB o lector de tarjeta SD.</p> <p>La unidad no provee corriente a los dispositivos USB. Si su dispositivo USB requiere una fuente de corriente, conéctelo a una.</p> <p>No se garantiza que funcionen todos los dispositivos USB o tarjetas SD; algunos pueden no ser reconocidos.</p>	<p>Otra información > Dispositivos USB / Tarjetas SD</p>
<p>No aparecen los archivos en un dispositivo USB o tarjeta SD.</p>	<p>Asegúrese de que los archivos sean de un formato soportado. Los archivos que no sean soportados por esta unidad no aparecerán.</p> <p>Asegúrese de que el dispositivo USB o tarjeta SD posea una estructura de carpetas soportada por la unidad: hasta 99 carpetas (hasta 2 niveles de carpetas, incluyendo la raíz) y hasta 999 archivos.</p> <p>Si su dispositivo USB o tarjeta SD está particionada, asegúrese de que los archivos se encuentren en la primera partición. La unidad no mostrará las otras particiones.</p>	<p>Otra información > Dispositivos USB / Tarjetas SD</p>
<p>No se reproducen los archivos en un dispositivo USB o tarjeta SD.</p>	<p>Asegúrese de que los archivos sean de un formato soportado. Los archivos que no sean soportados por esta unidad no aparecerán.</p> <p>Asegúrese de que los archivos no estén protegidos por copyright. La unidad no puede reproducir archivos protegidos por copyright.</p>	<p>Otra información > Dispositivos USB / Tarjetas SD</p>
<p>Los archivos no se graban correctamente en la tarjeta SD (ruidos, chasquidos o velocidad incorrecta).</p>	<p>Asegúrese de que la tarjeta sea de Clase 4 o superior, o de Clase 10 o superior si va a utilizar la grabación doble.</p>	<p>Otra información > Dispositivos USB / Tarjetas SD</p>
<p>Los nombres de los archivos no aparecen correctamente.</p>	<p>Asegúrese de que los archivos solo utilicen caracteres soportados. Los caracteres que no sean soportados se reemplazarán por un “.”.</p>	<p>Otra información > Dispositivos USB / Tarjetas SD</p>

Guide d'utilisation (Français)

Introduction

Veillez consulter la section **Installation** de ce guide pour apprendre comment intégrer le DN-300R avec votre système audio, puis reportez-vous à la section **Fonctionnement** pour commencer à utiliser le DN-300R.

Contenu de la boîte

DN-300R

Câble d'alimentation

Guide d'utilisation

Consignes de sécurité et informations concernant la garantie

Assistance

Pour les toutes dernières informations concernant la documentation, les spécifications techniques, la configuration requise, la compatibilité et l'enregistrement du produit, veuillez visiter denonpro.com.

Pour de l'assistance supplémentaire, veuillez visiter le site denonpro.com/support.

Consignes de sécurité

Pour de plus amples informations, veuillez consulter les *Consignes de sécurité et informations concernant la garantie*.

Avant de mettre l'appareil sous tension :

Veillez vous assurer que tous les branchements sont bien faits et que les câbles de connexion ne présentent aucun problème.

Certains circuits restent sous tension même lorsque l'appareil est éteint. Si l'appareil ne doit pas être utilisé pendant un certain temps, débrancher le câble d'alimentation de la prise secteur.

À propos de la condensation :

Si la différence de température entre l'intérieur de l'appareil et la pièce est importante, de la condensation risque de se former sur les pièces internes, empêchant l'appareil de fonctionner correctement. Dans ce cas, laissez l'appareil hors tension au repos pendant une heure ou deux, jusqu'à ce que la différence de température diminue.

Précautions relatives à l'utilisation des téléphones mobiles :

L'utilisation d'un téléphone mobile à proximité de cet appareil peut entraîner des phénomènes de bruit. Si tel est le cas, éloignez le téléphone mobile de l'appareil lorsque vous l'utilisez.

Déplacement de l'appareil :

Avant de déplacer l'appareil, veuillez le mettre hors tension et débranchez le câble d'alimentation de la prise secteur. Débranchez ensuite les câbles connectés aux autres composants du système avant de déplacer l'appareil.

Entretien :

Essayez l'enceinte et le panneau de commande avec un chiffon doux.

Suivez les instructions lorsque vous utilisez un produit nettoyant chimique.

N'utilisez pas de benzène, de diluant à peinture, d'insecticide, ou d'autres solvants organiques pour nettoyer l'appareil. Ces matériaux peuvent causer des changements importants et une décoloration.

Précautions relatives au montage en rack :

(spécifications de rack requises pour le montage en rack)

Rack standard EIA 48,3 cm (19 po).

Rack compatible pour l'installation taille 1U.

Rack avec un rail-guide ou une étagère pour soutenir l'appareil.

Caractéristiques

Panneau avant

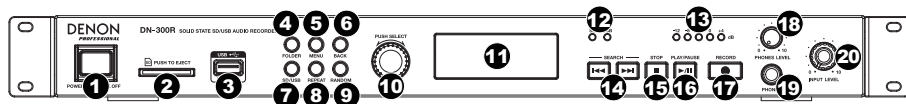

- Interrupteur d'alimentation** : Cette touche permet de mettre l'appareil sous/hors tension. Veuillez vous assurer que le câble d'alimentation est branché correctement à l'**entrée d'alimentation c.a.** et à la prise secteur. N'éteignez pas l'appareil pendant la lecture d'un périphérique, car cela pourrait endommager les données se trouvant sur ce dernier.
- Fente pour carte SD** : Cet emplacement permet d'insérer une carte mémoire SDHC/SDXC.
- Port USB** : Ce port permet de relier un périphérique de stockage USB.
- Folder** : Cette touche permet d'afficher la liste des dossiers du périphérique connecté (SD ou USB).
- Menu** : Cette touche permet d'afficher le menu.
- Back** : Cette touche permet d'accéder au menu précédent.
- SD/USB** : Cette touche permet de sélectionner les modes SD, USB et SD+USB.
- Repeat** : Cette touche permet de parcourir les différents modes de lecture répétée. Veuillez consulter la section [Fonctionnement > Lecture > Modes de lecture](#) afin d'en savoir plus.
- Random** : Cette touche permet de mettre le mode de lecture aléatoire active/désactive. Veuillez consulter la section [Fonctionnement > Lecture > Modes de lecture](#) afin d'en savoir plus.
- Molette** : Cette molette permet de sélectionner les pistes et de modifier les options à l'écran. Appuyer sur la molette permet de confirmer la sélection.
- Écran** : Cet écran indique le fonctionnement actuel de l'appareil.
- Indicateurs SD/USB** : Ces DEL deviennent rouge afin d'indiquer qu'une carte SD et/ou un périphérique USB est connecté et sélectionner pour l'enregistrement. Si un autre périphérique est connecté mais n'est pas sélectionné pour l'enregistrement, la DEL correspondante devient bleue lorsque la lecture ou l'enregistrement est arrêté.
- Indicateurs de niveau d'entrée** : Ces DEL indiquent le niveau du signal d'entrée des **entrées audio**. Si la DEL rouge s'allume continuellement, diminuez le niveau d'entrée.
- Search** : Ces touches permettent de passer à la piste précédente ou suivante. Maintenir une de ces touches enfoncée permet d'effectuer un retour arrière ou une avance rapide.
- Stop** : Cette touche permet d'arrêter l'enregistrement ou la lecture.
- Play/Pause** : Cette touche permet de lancer, d'interrompre et de reprendre la lecture.
- Record** : Cette touche permet de lancer l'enregistrement. Durant l'enregistrement, cette touche reste allumée, mais lorsque la fonction d'incréméntation automatique des pistes est activée, elle clignote.
- Volume casque** : Ce bouton permet de régler le volume de la sortie casque.
- Sortie casque** : Cette sortie permet de brancher un casque d'écoute TRS 6,35 mm.
- Input Level** : Ce bouton permet de régler le volume des **entrées audio**.

Panneau arrière

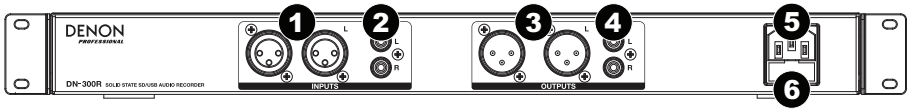

1. **Entrées audio (symétriques XLR)** : Ces entrées permettent de brancher une source audio externe en utilisant des câbles XLR standard.
2. **Entrées audio (asymétriques RCA)** : Ces entrées permettent de brancher une source audio externe en utilisant des câbles RCA standard.
3. **Sorties audio (XLR symétriques)** : Utilisez des câbles XLR pour relier ces sorties aux enceintes externes, système de sonorisation, etc.
4. **Sorties audio (RCA asymétriques)** : Utilisez des câbles RCA pour relier ces sorties aux enceintes externes, système de sonorisation, etc.
5. **Entrée d'alimentation c.a.** : Utilisez le câble d'alimentation inclus pour brancher cette entrée à une prise secteur.
6. **Fusible** : Si le fusible de l'appareil est endommagé, remplacez-le par un fusible de calibre approprié. L'utilisation d'un fusible de calibre inapproprié pourrait endommager l'appareil et/ou le fusible.

Installation

Important : Raccordez tous les câbles correctement (câbles stéréo : le canal gauche sur le connecteur gauche et le canal droit sur le connecteur droit), et ne les groupez pas avec le câble d'alimentation.

1. Utilisez des câbles XLR ou RCA stéréo standards afin de relier les **entrées (symétriques ou asymétriques)** du DN-300R aux sorties de vos sources audio.
2. Utilisez des câbles XLR ou RCA stéréo pour relier les **sorties (symétriques ou asymétriques)** aux entrées de votre récepteur externe, amplificateur, enceintes amplifiées, etc.
3. Après avoir fait toutes les connexions, utilisez le câble d'alimentation fourni afin de relier l'**entrée d'alimentation** à une prise secteur.
4. Mettez toutes vos sources d'entrée audio sous tension.
5. Mettez le DN-300R sous tension.

Schéma de connexion

Les éléments qui ne figurent pas dans [Introduction > Contenu de la boîte](#) sont vendus séparément.

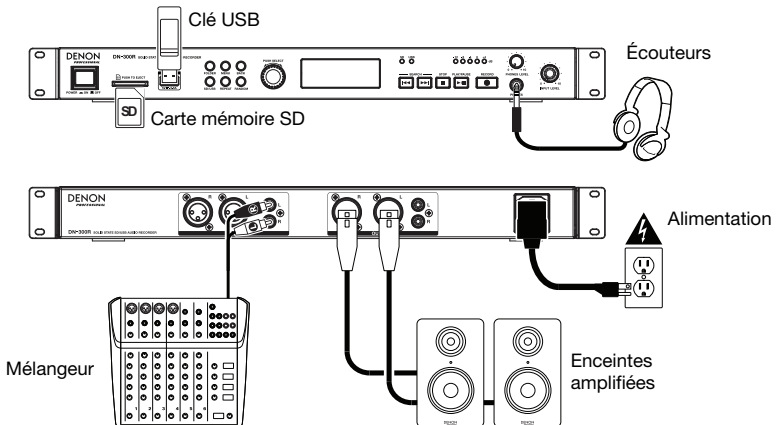

Fonctionnement

Enregistrement

Pour enregistrer des fichiers sur un périphérique USB ou sur une carte SD :

1. Faites l'une ou les deux choses suivantes :
 - Insérez le périphérique USB (stockage de masse) dans le **port USB**.
 - Insérez une carte SDHC/SDXC dans le **lecteur pour carte SD** jusqu'à ce que vous entendiez un dé clic.
2. Reliez une source audio externe aux **entrées audio** en utilisant des câbles XLR ou RCA.
3. Si l'appareil est hors tension, appuyez sur l'interrupteur d'alimentation **Power** afin de le mettre sous tension.
4. Sélectionnez le type de média souhaité en appuyant sur la touche **SD/USB**.
5. Appuyez sur la touche **Record** pour lancer l'enregistrement.
6. Lorsque vous avez terminé l'enregistrement, appuyez sur le bouton **Stop**.

Important : Veuillez consulter la section **Menu** afin d'en savoir plus sur les différents réglages de l'enregistrement.

Lecture

Pour lire des fichiers audio sur un périphérique USB ou sur une carte SD :

1. Faites l'une des options suivantes :
 - Insérez le périphérique USB (stockage de masse) dans le **port USB**.
 - Insérez une carte SDHC/SDXC dans le **lecteur pour carte SD** jusqu'à ce que vous entendiez un dé clic.
2. Si l'appareil est hors tension, appuyez sur l'interrupteur d'alimentation **Power** afin de le mettre sous tension.
3. Sélectionnez le type de média souhaité en appuyant sur la touche **SD/USB**.
4. Sélectionnez un fichier audio en utilisant la molette ou les touches **Search**. Si vos médias contiennent des dossiers, utilisez la touche **Folder** afin d'afficher la liste des dossiers.
5. Pour lancer la lecture, appuyez sur la touche **Play/Pause** de l'appareil.

Lors de la lecture de fichiers audio, vous pouvez effectuer les opérations suivantes :

- **Pour lancer, interrompre ou reprendre la lecture**, appuyez sur la touche **Play/Pause**.
- **Pour faire un arrêt de lecture**, appuyez sur la touche **Stop**.
- **Pour reculer ou avancer rapidement dans la piste**, maintenez l'une des touches **Search** enfoncée. Pour reprendre la lecture, relâchez la touche.
- **Pour sélectionner un autre dossier ou fichier audio**, suivez les étapes décrites à **l'étape 4** ci-dessus.
- **Pour retirer un périphérique USB**, retirez-le doucement du **port USB** alors qu'il **n'est pas en cours de lecture ou l'enregistrement**. (Retirer un périphérique USB en cours de lecture ou l'enregistrement peut l'endommager.)
- **Pour retirer une carte SD**, enfoncez doucement la carte dans le **lecteur pour carte SD** alors qu'elle **n'est pas en cours de lecture ou l'enregistrement**. La carte SD sera éjectée, après quoi, vous pouvez la retirer. (Le retrait d'une carte SD en cours de lecture ou l'enregistrement peut l'endommager.)

Important : Veuillez consulter la section **Informations supplémentaires** pour en savoir plus sur les types de périphériques USB et de cartes SD pris en charge par le DN-300R.

Modes de lecture

Appuyez sur la touche **Repeat** afin de parcourir les options suivantes :

- **Lecture de tous les fichiers** : Ce mode permet de faire la lecture de tous les fichiers du périphérique puis arrête la lecture. C'est le mode par défaut.
- **Lecture de tous les fichiers du dossier** : Ce mode permet de faire la lecture de tous les fichiers du dossier sélectionné, mais pas ceux des sous-dossiers, puis s'arrête. L'icône du mode de lecture des pistes du dossier (**F ▶**) s'affiche.
- **Lecture d'un fichier** : Ce mode permet de faire la lecture d'un fichier puis s'arrête. L'icône du mode de lecture d'un fichier (**1 ▶**) s'affiche.
- **Lecture répétée de tous les fichiers** : Ce mode permet de faire la lecture répétée de tous les fichiers du périphérique. L'icône du mode de lecture répétée de tous les fichiers (**↻**) s'affiche.
- **Lecture répétée d'un dossier** : Ce mode permet de faire la lecture répétée de tous les fichiers du dossier sélectionné, mais pas ceux des sous-dossiers. L'icône de la lecture répétée de tous les fichiers du dossier (**↻ F**) s'affiche.
- **Lecture répétée d'un fichier** : Ce mode permet de faire la lecture répétée d'un fichier. L'icône du mode de lecture répétée d'un fichier (**↻ 1**) s'affiche.

Appuyez sur la touche **Random** afin de parcourir les options suivantes :

- **Lecture aléatoire activée** : Ce mode permet de faire la lecture aléatoire de tous les fichiers du périphérique, ou tous les fichiers du dossier sélectionné, mais pas ceux des sous-dossiers. L'icône du mode de lecture aléatoire (**R**) s'affiche.
- **Lecture aléatoire désactivée** : Ceci est le mode de lecture par défaut, dans lequel les fichiers sont lus consécutivement dans l'ordre selon leur numéro.

Remarque : Il est possible de combiner le mode de lecture aléatoire et les modes **Lecture de tous les fichiers**, **Lecture de tous les fichiers du dossier**, **Lecture répétée de tous les fichiers**, ou **Lecture répétée d'un dossier**.

Menus

1. Record

1. **Auto Lvl** : Cette option permet d'**activer** et de **désactiver** la fonction de contrôle des niveaux automatique. Lorsque la fonction de contrôle des niveaux automatique est **activée**, le niveau d'enregistrement des **entrées** est automatiquement maintenu autour de **-3 dB** (± 3 dB).
2. **Rec Mode** : Cette option permet de sélectionner quels types de fichiers sont enregistrés et comment ils sont enregistrés en fonction des options suivantes :
 - **Mono** : Cette option permet d'enregistrer un fichier mono (canal gauche seulement) sur le ou les périphériques sélectionnés.
 - **Stéréo** (défaut) : Cette option permet d'enregistrer un fichier stéréo (canal gauche et droit) sur le ou les périphériques sélectionnés.
 - **Deux canaux mono** : Lors de l'enregistrement sur périphérique SD ou USB, l'appareil enregistre simultanément deux fichiers audio mono (canal gauche seulement) sur le périphérique. Le second fichier sera enregistré avec un niveau de -10 dB afin de protéger l'enregistrement contre les crêtes accidentelles provenant de la source audio. Lors de l'enregistrement sur périphériques SD et USB, l'appareil enregistre simultanément le même fichier audio mono sur les deux périphériques.

- **Deux canaux stéréo** : Lors de l'enregistrement sur périphérique SD ou USB, l'appareil enregistre simultanément deux fichiers audio stéréo (canal gauche et droit) sur le périphérique. Le second fichier sera enregistré avec un niveau de -10 dB. Lors de l'enregistrement sur périphériques SD et USB, le même fichier audio mono est enregistré simultanément sur les deux périphériques.

Remarque : Les modes d'enregistrement deux canaux mono et deux canaux stéréo ne peuvent être utilisés qu'avec l'enregistrement WAV en format **44.1K/16bit**.

Lorsque vous utilisez une carte SD et / ou périphérique USB avec une des options d'enregistrement à deux canaux, le DN-300R vous invite à vérifier la compatibilité de la carte SD et / ou périphérique USB avec les fonctions d'enregistrement à deux canaux. Tournez la **molette** pour sélectionner **Yes**, puis appuyez pour confirmer. Le DN-300R procédera à la vérification de la carte SD et / ou périphérique USB et indiquera si elle a réussi (**passed**) ou a échoué (**failed**). Une carte SDHC/SDXC de classe 10 ou supérieure est nécessaire pour l'utilisation de la fonction d'enregistrement à deux canaux.

3. **Pre Rec** : Cette option permet d'**activer** et de **désactiver** la fonction de pré-enregistrement. Lorsque la fonction de pré-enregistrement est **activée**, un enregistrement de 2 secondes de l'audio est conservé dans la mémoire tampon. Lorsque la touche est enfoncée, l'audio conservé dans la mémoire tampon est ajouté au début de l'enregistrement.

Remarque : La fonction de pré-enregistrement ne peut être utilisée avec l'enregistrement WAV en format **48K/24bit**.

4. **Auto Track** : Cette option permet d'**activer** et de **désactiver** la fonction d'incrémentation automatique des pistes. Lorsque la fonction d'incrémentation automatique des pistes est **désactivée**, les nouvelles pistes doivent être créées manuellement en lançant et en arrêtant l'enregistrement. Lorsque la fonction d'incrémentation automatique des pistes est **activée**, la touche **Record** clignote et l'enregistrement est lancé et arrêté automatiquement selon les options sélectionnées ci-dessous. Appuyez sur la **molette** afin de sélectionner une des options ci-dessous, puis sélectionnez sa valeur.

- **Niveau** : L'enregistrement est lancé et arrêté lorsque le niveau d'entrée dépasse le seuil défini. Les options sont **-24**, **-30**, **-36** ou **-42 dB**.
- **Intervalle fixe** : L'enregistrement s'arrête selon une durée prédéterminée. Les options sont **1 min**, **5 min** (défaut), **10 min**, **15 min**, **30 min**, **1 hr**, **2 hr**, **8 hr**, **12 hr** ou **24 hr**. Il est également possible d'appuyer en tout temps sur la touche **Stop** pour arrêter l'enregistrement manuellement.

Remarque : Lorsque les options **8 hr**, **12 hr** ou **24 hr** sont utilisées, veillez à régler le paramètre **Format** à **MP3**. Les fichiers WAV seront trop volumineux et l'enregistrement s'arrêtera avant la durée d'enregistrement définie.

2. Browse

1. **SD** : Cette option permet d'afficher le contenu d'une carte SD.
2. **USB** : Cette option permet d'afficher le contenu d'un périphérique USB.

3. System

1. **Format** : Cette option permet de sélectionner le format d'enregistrement. Les options sont **WAV (44.1K/16bit ou 48K/24bit)** ou **MP3 (192Kbps ou 256Kbps)**.
2. **Info** : Cette option permet d'afficher les informations suivantes :
 - **Format** : Cette option permet d'afficher le format d'enregistrement sélectionné.
 - **Rec Mode** : Cette option permet d'afficher le mode d'enregistrement sélectionné.
 - **Media Size** : Cette option permet d'afficher la taille de l'ensemble des fichiers sur le périphérique connecté.
 - **Free Size** : Cette option permet d'afficher l'espace libre sur le périphérique connecté.
 - **Time Left** : Cette option permet d'afficher le temps d'enregistrement restant sur le périphérique connecté.
 - **Tracks** : Cette option permet d'afficher le nombre de pistes sur le périphérique connecté.
 - **Folders** : Cette option permet d'afficher le nombre de dossiers sur le périphérique connecté.

4. Utility

1. **Time/Date** : Cette option permet d'afficher la date et l'heure actuelles. Tournez la **molette** afin de basculer entre la date et l'heure, puis enfoncez-la afin de modifier le réglage. Lorsque vous avez terminé, appuyez sur la touche **Back** pour retourner au menu principal.
2. **FW Version** : Cette option permet d'afficher la version du progiciel.
3. **Format** : Cette option permet de formater le périphérique **SD** ou **USB** connecté. Cette option supprime tout le contenu du périphérique. La suppression ne peut être annulée.
4. **Default** : Cette option permet de réinitialiser les paramètres par défaut du DN-300R. La suppression ne peut être annulée.

Informations supplémentaires

Périphériques USB/Cartes SD

Lors de la lecture de fichiers audio sur périphérique USB ou sur carte SD, veuillez prendre note des points suivants :

- Le DN-300R ne recharge pas les périphériques USB branchés, ne prend pas en charge les concentrateurs USB, les câbles d'extension USB ou les lecteurs de cartes SD.
- Le DN-300R prend en charge les périphériques USB de stockage de masse ou compatibles avec MTP.
- Le DN-300R prend en charge les périphériques USB et les cartes SDHC/SDXC ayant les capacités suivantes :
 - o **USB**: 256 Mo – 2 To
 - o **Carte SDHC** : 4 Go – 32 Go
 - o **Carte SDXC** : 64 Go – 128 Go

Remarque : L'utilisation de cartes SDHC/SDXC de classe 4 et supérieure est recommandée, et l'utilisation de cartes SDHC/SDXC de classe 10 ou supérieure est nécessaire pour l'enregistrement à deux canaux.

- Le DN-300R soutient les systèmes de fichiers **FAT16** ou **FAT32** seulement.
- Les périphériques peuvent contenir jusqu'à **99** dossiers et jusqu'à **2** niveau de dossiers, incluant le répertoire racine.
- Ils peuvent contenir jusqu'à **999** fichiers audio. Si le périphérique USB ou la carte SD contient plus de **1000** fichiers, certains fichiers audio peuvent ne pas être lus ou s'afficher correctement.
- Les noms de fichier, les noms de dossier et les informations textuelles peuvent contenir jusqu'à **255** caractères. Uniquement les lettres majuscules, les lettres minuscules, les chiffres et les symboles peuvent s'afficher. Les noms de fichier en japonais ne peuvent s'afficher.
- Les fichiers protégés par droit d'auteur peuvent ne pas être lus correctement et/ou peuvent apparaître sous forme de fichier inconnu (**Unknown File**).
- Le DN-300R prend en charge les données de balise suivantes :

MP3	WAV
o Métadonnées ID3 : Version 1.x – 2.4	o Métadonnées ID3 : Version 1.x – 2.4
o Taux d'échantillonnage : 44,1 kHz	o Taux d'échantillonnage : 44,1, 48 kHz
o Débit binaire : 64–320 kbit/s	o Profondeur de bits : 16 bits/24 bits
o Format : MPEG1 Audio Layer 3	o Format : Format de fichier audio à formes d'onde
o Extension du fichier : .mp3	o Extension du fichier : .wav

Ordre de lecture des fichiers audio

Lors de la lecture des fichiers audio stockés dans des dossiers multiples, l'ordre de lecture de chaque dossier est défini automatiquement lorsque l'appareil lit le média. Les fichiers de chaque dossier sont lus dans le même ordre dans lequel ils ont été ajoutés au média. (Il se peut que l'ordre des fichiers sur l'appareil diffère de celle sur votre ordinateur ou dans votre logiciel.)

L'image indique comment les dossiers sont structurés en *niveaux* sur le média.

La structure des dossiers détermine aussi l'ordre de lecture : Pour les fichiers audio sur un périphérique USB ou sur une carte SD, les fichiers du répertoire racine seront lus en premier, puis les fichiers du dossier de *premier* niveau seront lus, puis les fichiers du dossier de *deuxième* niveau seront lus, et ainsi de suite.

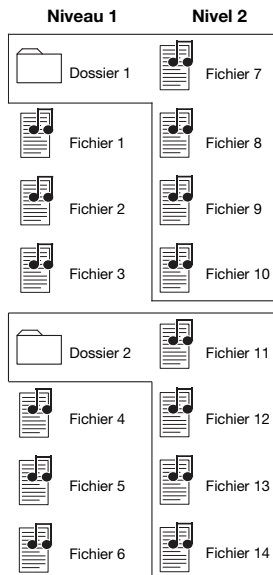

Guide de dépannage

En cas de problème, procédez comme suit :

- Assurez-vous que tous les câbles et les autres périphériques sont correctement raccordés.
- Assurez-vous que vous utilisez DN-300R comme indiqué dans ce guide d'utilisation.
- Assurez-vous que vos autres appareils ou médias fonctionnent correctement.
- Si vous croyez que DN-300R ne fonctionne pas correctement, vérifiez le tableau suivant afin de trouver le problème et la solution.

Problème :	Solution :	Veillez consulter :
L'appareil ne s'allume pas.	Veillez vous assurer que le câble d'alimentation du DN-300R est correctement branché à l' entrée d'alimentation et à la prise secteur.	Installation
Le DN-300R ne produit aucun son, ou le son est déformé.	Assurez-vous que tous les câbles et appareils soient correctement raccordés. Assurez-vous que les câbles ne soient pas endommagés. Assurez-vous que les paramètres de votre appareil, enceinte, console de mixage, etc. soient correctement réglés.	Installation

Problème :	Solution :	Veuillez consulter :
<p>No Device s'affiche même lorsqu'un périphérique USB ou une carte SD est insérée.</p>	<p>Retirez, puis réinsérez le périphérique USB ou la carte SD afin de vérifier qu'il ou elle est bien insérée.</p> <p>Assurez-vous que le périphérique USB est bien de classe de stockage de masse ou compatibles avec MTP.</p> <p>Assurez-vous que le périphérique USB ou la carte SD est formatée à l'aide d'un système de fichiers FAT16 ou FAT32.</p> <p>N'utilisez pas de concentrateur USB, de câble d'extension USB ou de lecteur de carte SD.</p> <p>L'appareil ne peut fournir d'alimentation aux périphériques USB. Si votre périphérique USB nécessite une source d'alimentation, branchez-le à une prise secteur.</p> <p>Certains périphériques USB ou cartes SD peuvent ne pas fonctionner ; certains peuvent ne pas être reconnus.</p>	<p>Informations supplémentaires > Périphériques USB/ Cartes SD</p>
<p>Les fichiers sur un périphérique USB ou une carte SD n'apparaissent pas.</p>	<p>Assurez-vous que les fichiers sont d'un format de fichier pris en charge. Les fichiers qui ne sont pas pris en charge par cet appareil ne seront pas affichés.</p> <p>Veuillez vous assurer que le périphérique USB ou la carte SD utilise une structure de dossiers qui prend en charge : jusqu'à 99 dossiers (jusqu'à 2 niveaux de dossiers, incluant le répertoire racine) et jusqu'à 999 fichiers.</p> <p>Si votre périphérique USB ou carte SD est partitionnée, assurez-vous que les fichiers se trouvent sur la première partition. L'appareil n'affiche pas les autres partitions.</p>	<p>Informations supplémentaires > Périphériques USB/ Cartes SD</p>
<p>Les fichiers sur un périphérique USB ou une carte SD ne sont pas lus.</p>	<p>Assurez-vous que les fichiers sont d'un format de fichier pris en charge. Les fichiers qui ne sont pas pris en charge par cet appareil ne seront pas affichés.</p> <p>Assurez-vous que les fichiers ne sont pas protégés par droit d'auteur. L'appareil ne peut pas lire les fichiers protégés par droit d'auteur.</p>	<p>Informations supplémentaires > Périphériques USB/ Cartes SD</p>
<p>Les fichiers sur une carte SD ne sont pas enregistrés correctement (bruits, clics ou vitesse incorrecte).</p>	<p>Veuillez vous assurer que la carte SD utilisée est de classe 4 ou supérieure, et dans le cas d'un enregistrement à deux canaux, de classe 10 ou supérieure.</p>	<p>Informations supplémentaires > Périphériques USB/ Cartes SD</p>
<p>Les noms de fichiers n'affichent pas correctement.</p>	<p>Vérifiez que les fichiers utilisent seulement les caractères pris en charge. Les caractères qui ne sont pas pris en charge seront remplacés par un « . »</p>	<p>Informations supplémentaires > Périphériques USB/ Cartes SD</p>

Guida per l'uso (Italiano)

Introduzione

Si veda il capitolo **Configurazione** della presente guida per sapere come integrare il DN-300R al proprio impianto audio, quindi fare riferimento al capitolo **Operazione** per iniziare a utilizzare il DN-300R.

Contenuti della confezione

DN-300R

Cavo di alimentazione

Guida per l'uso

Istruzioni di sicurezza e garanzia

Assistenza

Per le ultime informazioni in merito a questo prodotto (documentazione, specifiche tecniche, requisiti di sistema, informazioni sulla compatibilità, ecc.) e per effettuare la registrazione, recarsi alla pagina denonpro.com.

Per ulteriore assistenza sul prodotto, recarsi alla pagina denonpro.com/support.

Istruzioni di sicurezza

Per maggiori informazioni, si veda anche il *Libretto di istruzioni di sicurezza e garanzia* in dotazione.

Prima di accendere l'alimentazione:

Assicurarsi che tutti i collegamenti siano sicuri e corretti e che non vi siano problemi a livello dei cavi di alimentazione.

Ad alcuni elementi della circuiteria viene fornita alimentazione anche quando l'apparecchio è spento. In caso di mancato utilizzo dell'apparecchio per lunghi periodi di tempo, scollegare il cavo di alimentazione dalla presa elettrica.

Informazioni sulla condensa:

Se vi è una notevole differenza di temperatura tra l'interno dell'apparecchio e la zona circostante, all'interno dell'apparecchio si può formare condensa, che può causare un malfunzionamento dell'apparecchio. Se ciò accade, lasciare che l'apparecchio rimanga spento per un'ora o due e attendere fino a quando la differenza di temperatura non sarà minima, prima di utilizzare l'apparecchio.

Precauzioni circa l'uso di telefoni cellulari:

L'utilizzo di un telefono cellulare vicino all'apparecchio, può causare rumore. Se ciò accade, allontanare il telefono cellulare dall'apparecchio quando è in uso.

Spostare l'apparecchio:

Prima di spostare l'apparecchio, spegnere l'alimentazione e scollegare il cavo di alimentazione dalla presa elettrica. Quindi, scollegare i cavi di alimentazione dagli altri dispositivi prima di spostarlo.

Informazioni sulla manutenzione:

Pulire l'alloggiamento e il pannello di controllo con un panno morbido. Quando si utilizza un detergente chimico, seguire le istruzioni.

Non utilizzare benzene, diluente, insetticida o altri solventi organici per pulire l'unità. Tali materiali possono causare modifiche ai materiali e decolorazione.

Avvertenze relative all'installazione su rack: (specifiche del rack richieste per il montaggio dell'unità su rack)

Rack EIA standard da 19" (48,3 cm)

Rack da 1U compatibile all'installazione.

Rack dotato di una guida o scaffale in grado di supportare il dispositivo.

Caratteristiche

Pannello anteriore

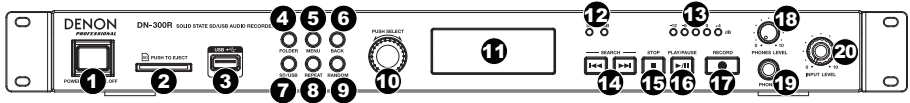

- Tasto di alimentazione:** premere questo tasto per accendere o spegnere l'apparecchio. Assicurarsi che l'**ingresso alimentazione** sia adeguatamente collegato a una presa elettrica. Non spegnere l'apparecchio durante la riproduzione dei media—questo potrebbe danneggiare i media.
- Slot scheda SD:** inserire una scheda SDHC/SDXC in questa slot.
- Porta USB:** collegare un dispositivo di memoria di massa USB a questa porta.
- Folder:** premere questo tasto per visualizzare l'elenco delle cartelle presenti sul dispositivo attivo (SD o USB).
- Menu:** premere questo tasto per accedere al menu.
- Back:** premere questo tasto per tornare indietro di un livello nel menu.
- SD/USB:** premere questo tasto per commutare tra le modalità SD, USB e SD+USB.
- Repeat:** premere questo tasto per commutare tra le modalità di ripetizione (Repeat) della riproduzione. Per maggiori informazioni si veda [Operazione > Riproduzione > Modalità di riproduzione](#).
- Random:** premere questo tasto per accendere o spegnere le modalità di riproduzione casuale (Random). Per maggiori informazioni si veda [Operazione > Riproduzione > Modalità di riproduzione](#).
- Manopola Jog:** girare questa manopola per selezionare le tracce o per modificare le opzioni illustrate a **Display**. Premere questa manopola per confermare una scelta.
- Display:** questa schermata indica l'operazione corrente dell'apparecchio.
- Indicatori SD/USB:** questi LED saranno illuminati di rosso a indicare che una scheda SD e/o un dispositivo USB sono collegati e selezionati per la registrazione. Se un altro dispositivo è collegato, ma non selezionato per la registrazione, i rispettivi LED diventeranno blu quando la riproduzione o la registrazione sono interrotte.
- Indicatori Input Level:** indicano il livello di segnale di ingresso proveniente dagli **Ingressi Audio**. Se il LED rosso si accende spesso, si consiglia di abbassare il livello di ingresso.
- Tasti Track/Search (traccia/cerca):** premere uno di questi tasti per passare alla traccia precedente o successiva. Tenere premuto uno di questi tasti per il riavvolgimento/l'avanzamento rapido.
- Stop:** premere questo tasto per interrompere la registrazione o la riproduzione.
- Play/Pause:** premere questo tasto per avviare, riprendere e interrompere la riproduzione.
- Record:** premere questo tasto per avviare la registrazione. Durante la registrazione, il tasto sarà illuminato fisso; quando la funzione Auto Track è accesa, il tasto lampeggia.
- Livello cuffie:** regola il volume delle cuffie.
- Jack cuffie:** collegare le cuffie a questo jack TRS da 1/4" (6,35 mm).
- Input Level:** regola il volume degli **ingressi Audio**.

Pannello posteriore

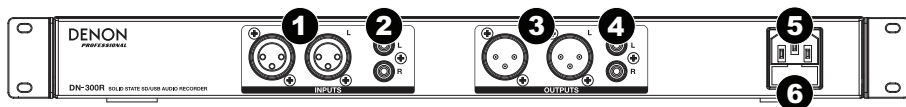

1. **Ingressi audio (XLR bilanciati):** servirsi di cavi XLR per collegare una fonte audio esterna a questi ingressi.
2. **Ingressi audio (RCA non bilanciati):** servirsi di cavi RCA per collegare una fonte audio esterna a questi ingressi.
3. **Uscite audio (XLR bilanciate):** Servirsi di cavi XLR per collegare queste uscite ad altoparlanti esterni, impianto audio, ecc.
4. **Uscite audio (RCA non bilanciate):** Servirsi di cavi RCA per collegare queste uscite ad altoparlanti esterni, impianto audio, ecc.
5. **Ingresso alimentazione:** servirsi del cavo di alimentazione in dotazione per collegare questo ingresso ad una presa di alimentazione.
6. **Fusibile:** se il fusibile dell'apparecchio è rotto, sostituire il fusibile con uno dalla tensione nominale adeguata. L'utilizzo di un fusibile dalla tensione nominale errata può danneggiare l'apparecchio e/o il fusibile.

Configurazione

Importante: collegare tutti i cavi in maniera sicura e adeguata (con cavi stereo: sinistro con sinistro, destro con destro) e non unirli in un fascio unico con il cavo di alimentazione.

1. Servirsi di cavi XLR o stereo RCA per collegare le uscite delle vostre fonti audio agli **Ingressi (non bilanciati o bilanciati)** del DN-300R.
2. Servirsi di cavi XLR o stereo RCA per collegare le **uscite (bilanciate o non bilanciate)** agli ingressi del ricevitore esterno, di amp, casse, ecc.
3. Dopo aver effettuato tutti i collegamenti, servirsi del cavo di alimentazione in dotazione per collegare l'**ingresso di alimentazione Power** a una presa di corrente.
4. Accendere tutte le fonti di ingresso.
5. Accendere il DN-300R.

Schema dei collegamenti

Elementi non elencati sotto [Introduzione > Contenuti della confezione](#) sono venduti separatamente.

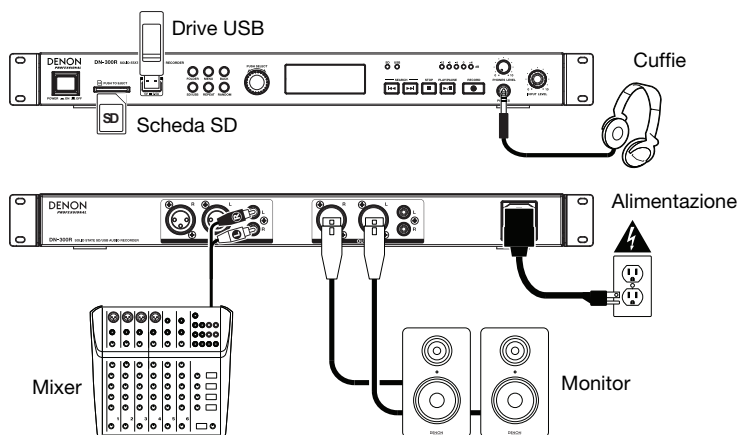

Operazione

Registrazione

Per registrare file su un dispositivo USB o su una scheda SD:

1. Procedere in uno dei seguenti modi o in entrambi i modi:
 - Inserire il dispositivo USB (di memoria di massa) nella **porta USB**.
 - Inserire la scheda SDHC/SDXC nello **Slot per scheda SD** fino a quando non si sente uno scatto.
2. Collegare la fonte audio esterna agli **Ingressi Audio** servendosi di cavi XLR o RCA.
3. Se l'apparecchio è spento, premere il tasto **Power** per accenderlo.
4. Selezionare il tipo di media desiderato premendo il tasto **SD/USB**.
5. Premere il tasto **Record** per avviare la registrazione.
6. Una volta finito di registrare, premere il tasto **Stop**.

Importante: si veda [Usa dei menu](#) per saperne di più sulle varie impostazioni di registrazione.

Riproduzione

Per riprodurre file audio presenti su un dispositivo USB o su una scheda SD:

1. Procedere in uno dei seguenti modi:
 - Collegare il dispositivo USB (di memoria di massa) alla **porta USB**.
 - Inserire la scheda SDHC/SDXC nello **Slot per scheda SD** fino a quando non si sente uno scatto.
2. Se l'apparecchio è spento, premere il tasto **Power** per accenderlo.
3. Selezionare il tipo di media desiderato premendo il tasto **SD/USB**.
4. Selezionare un file audio girando la **manopola Jog** o premendo i tasti **Track/Search**. Se il media contiene cartelle, servirsi del tasto **Folder** per visualizzare a display l'elenco delle cartelle stesse.
5. Per avviare la riproduzione, premere il tasto **Play/Pause** sull'apparecchio.

Quando si riproducono file audio, si possono svolgere tutte le seguenti operazioni:

- **Per avviare, riprendere o interrompere momentaneamente la riproduzione**, premere il tasto **Play/Pause**.
- **Per interrompere la riproduzione**, premere il tasto **Stop**.
- **Per tornare indietro o avanzare rapidamente lungo la traccia**, tenere premuto uno dei tasti **Track/Search**. Per riprendere la riproduzione, lasciare il tasto.
- **Per selezionare un'altra cartella o un altro file audio**, seguire i passaggi descritti nella [Fase 4](#) qui sopra.
- **Per rimuovere un dispositivo USB**, estrarlo delicatamente dalla **porta USB** quando **non è in uso**. (La rimozione di un dispositivo USB durante la sua riproduzione o la registrazione può danneggiarlo.)
- **Per rimuovere una scheda SD**, premerla delicatamente nello **Slot per scheda SD** quando **non è in uso**. La scheda SD scatterà fuori e potrà essere rimossa. (La rimozione di una scheda SD durante la sua riproduzione o la registrazione può danneggiarla.)

Importante: si veda [Altre informazioni](#) per saperne di più sui tipi di dispositivi USB e di schede SD supportati dal DN-300R.

Modalità di riproduzione

Premere il tasto **Repeat** per scorrere tra le seguenti opzioni:

- **Play All (riproduci tutti):** riproduce tutti i file presenti sul dispositivo e quindi si arresta. Questa è la modalità di riproduzione predefinita.
- **Play Folder (riproduci cartella):** ripete tutti i file presenti nella cartella selezionata correntemente, ma non quelli nelle sotto-cartelle. Quindi si ferma. L'icona Play Folder (**F▶**) compare a display.
- **Play One (riproduci uno):** riproduce una singola traccia e quindi si arresta. L'icona Play One Icon (**1▶**) compare a display.
- **Repeat All (ripeti tutte):** ripete tutti i file presenti sul dispositivo. L'icona Repeat All (**↺**) compare a display.
- **Repeat Folder (ripeti cartella):** ripete tutti i file presenti nella cartella selezionata correntemente, ma non quelli nelle sotto-cartelle. L'icona Repeat Folder (**↺F**) compare a display.
- **Repeat One (ripeti una):** ripete un singolo file. L'icona Repeat One (**↺1**) compare a display.

Premere il tasto **Random** per scorrere tra le seguenti opzioni:

- **On:** miscchia tutti i file presenti sul dispositivo, o tutti i file presenti nella cartella selezionata correntemente, ma non quelli nelle sotto-cartelle, per una riproduzione casuale. L'icona Random (**R**) compare a display.
- **Off:** i file vengono riprodotti in maniera consecutiva secondo il loro numero di traccia. Questa è la modalità di riproduzione predefinita.

Nota bene: è possibile combinare le modalità di riproduzione casuale (Random) e le modalità di **riproduci tutti, riproduci cartella, ripeti tutte, o ripeti cartella.**

Uso dei menu

1. Record

1. **Auto Lvl:** accende e spegne il livello automatico (**On** o **Off**). Quando il livello automatico è acceso (**On**), il livello di registrazione per gli **Ingressi** è mantenuta automaticamente attorno a **-3 dB** (± 3 dB).
2. **Rec Mode:** imposta il modo e il tipo di file che vengono registrati, scegliendo tra le seguenti opzioni:
 - **Mono:** registra un singolo file mono (solo canale sinistro) sui dispositivi selezionati.
 - **Stereo** (default): registra un singolo file stereo (canali sinistro e destro) sui dispositivi selezionati.
 - **Dual Mono:** quando si registra su SD o su USB, registra due file audio mono (solo canale sinistro) contemporaneamente sul dispositivo. Il secondo file verrà registrato a -10 dB per proteggere la registrazione da picchi accidentali a livello della fonte audio. Quando si registra su SD e USB, lo stesso file audio mono sarà registrato su entrambi i dispositivi.
 - **Dual Stereo:** quando si registra su SD o su USB, registra due file stereo (canali sinistro e destro) contemporaneamente sul dispositivo. Il secondo file sarà registrato a -10 dB. Quando si registra su SD e USB, lo stesso file audio stereo sarà registrato su entrambi i dispositivi.

Nota bene: Dual Mono e Dual Stereo sono disponibili unicamente con registrazione WAV a 44.1K/16bit.

Se si utilizza una scheda SD e/o drive USB e si seleziona una delle opzioni di doppia registrazione, il DN-300R richiederà di testare la scheda SD e/o drive USB per assicurarsi che sia compatibile con le funzioni di doppia registrazione. Servirsi della **manopola Jog** per selezionare **Yes** e premerla per confermare. Il DN-300R sottoporrà a test la scheda SD e/o drive USB e mostrerà a display il risultato **passed** (test superato) o **failed** (test non superato). Quando si utilizza la doppia registrazione sono richieste schede SDHC/SDXC di classe 10 o superiore.

3. **Pre Rec:** accende e spegne la funzione pre-record (**On** o **Off**). Quando Pre-Record è accesa (**On**), in memoria viene mantenuto un buffer di 2 secondi di audio. Quando il tasto record è premuto, questo buffer viene utilizzato all'inizio della registrazione.

Nota bene: la funzione Pre-Record non può essere utilizzata con una registrazione WAV a 48K/24bit.

4. **Auto Track:** accende e spegne la traccia automatica (**On** o **Off**). Quando la funzione Auto Track è spenta (**Off**), nuove tracce devono essere create manualmente (avviando e interrompendo la registrazione). Quando la funzione Auto Track è accesa (**On**), il tasto **Record** lampeggia e la registrazione si avvia e si arresta secondo le opzioni indicate di seguito. Premere la **manopola Jog Dial** per scegliere le opzioni sottostanti, quindi selezionarne il valore.

- **Level (livello):** avvia e interrompe la registrazione quando il livello di ingresso supera una determinata soglia. Impostare su **-24, -30, -36** o **-42dB**.
- **Time (tempo):** interrompe la registrazione una volta trascorso un determinato periodo di tempo. Impostare **1 min, 5 min** (predefinito), **10 min, 15 min, 30 min, 1 hr, 2 hr, 8 hr, 12 hr, o 24 hr**. È inoltre possibile premere **Stop** per interrompere la registrazione in qualsiasi momento.

Nota bene: se si utilizzano le opzioni da **8 hr, 12 hr** o **24 hr**, assicurarsi di impostare il **Format** su **MP3**. I file WAV saranno troppo grandi e la registrazione si interromperà prima del tempo impostato.

2. Browse

1. **SD:** selezionare questa opzione per visualizzare i contenuti di una scheda SD.
2. **USB:** selezionare questa opzione per visualizzare i contenuti di un drive USB.

3. System

1. **Format:** selezionare questa opzione per impostare il formato di registrazione. Scegliere **WAV (44.1K/16bit o 48K/24bit)** o **MP3 (192Kbps o 256Kbps)**.
2. **Info:** selezionare questa opzione per visualizzare le seguenti informazioni:
 - **Format:** mostra a display il formato di registrazione corrente.
 - **Rec Mode:** mostra a display la modalità di registrazione corrente.
 - **Media Size:** mostra a display le dimensioni totali del dispositivo collegato.
 - **Free Size:** mostra a display lo spazio libero rimanente sul dispositivo collegato.
 - **Time Left:** mostra a display il tempo di registrazione rimanente sul dispositivo collegato.
 - **Tracks:** mostra a display il numero di tracce presenti sul dispositivo collegato.
 - **Folders:** mostra a display il numero di cartelle presenti sul dispositivo collegato.

4. Utility

1. **Time/Date:** mostra a display data e ora correnti. Girare la **manopola Jog** per commutare tra data e ora e premerla per modificare le configurazioni correnti. Servirsi del tasto **Back** per tornare al menu principale una volta concluse le modifiche.
2. **FW Version:** mostra la versione attuale del firmware.
3. **Format:** selezionare questa opzione per formattare la scheda **SD** o il dispositivo **USB** collegati. Questa operazione cancella i contenuti del dispositivo e non può essere annullata.
4. **Default:** selezionare questa opzione per riportare il DN-300R ai suoi valori predefiniti di fabbrica. Questa azione non può essere annullata.

Altre informazioni

Dispositivi USB / Schede SD

Al momento di riprodurre file audio presenti su un dispositivo USB o su una scheda SD, va notato quanto segue:

- Il DN-300R non carica alcun dispositivo USB collegato e non supporta hub USB, cavi di prolunga USB né lettori di schede SD.
- Il DN-300R supporta dispositivi USB che sono dispositivi di memoria di massa o compatibili con MTP.
- Il DN-300R supporta dispositivi USB e schede SDHC/SDXC con una capacità di:
 - o **USB:** 256 MB – 2 TB
 - o **Scheda SDHC:** 4 GB – 32 GB
 - o **Scheda SDXC:** 64 GB – 128 GB

Nota bene: si consiglia l'uso di schede SDHC/SDXC di classe 4 o superiore, mentre per la doppia registrazione è richiesto l'uso di schede di classe 10 o superiore.

- Il DN-300R supporta unicamente file system **FAT16** o **FAT32**.
- Possono essere presenti fino a un massimo di **99** cartelle e **2** livelli di cartelle, inclusa la directory principale.
- È possibile avere fino a un massimo di **999** file audio. Se il dispositivo USB o la scheda SD contengono più di **1000** file, alcuni file audio potrebbero non essere riprodotti o comparire correttamente.
- I nomi dei file, delle cartelle e i testi possono presentare fino a un massimo di **255** caratteri. A display possono essere visualizzati unicamente lettere maiuscole, lettere minuscole, numeri e simboli. I nomi di file in giapponese non compariranno a display.
- I file protetti da copyright potrebbero non essere riprodotti adeguatamente e/o comparire come "**Unknown File**" (file sconosciuto).
- Il DN-300R supporta i seguenti dati tag:

MP3	WAV
o Tag ID3: Versione 1.x – 2.4	o Tag ID3: Versione 1.x – 2.4
o Frequenza di campionamento: 44,1 kHz	o Frequenza di campionamento: 44.1, 48 kHz
o Bit rate: 64–320 kbps	o Profondità bit: 16 bit/24 bit
o Formato: MPEG1 Audio Layer 3	o Formato: Waveform Audio File Format
o Estensione del file: .mp3	o Estensione del file: .wav

Ordine di riproduzione dei file audio

Al momento di riprodurre file audio memorizzati in cartelle multiple, l'ordine di riproduzione di ciascuna cartella è impostato automaticamente quando l'apparecchio legge il media. I file presenti in ciascuna cartella verranno riprodotti nello stesso ordine in cui sono stati aggiunti al media. (Tale ordine può apparire in maniera diversa sul computer e/o nel software rispetto a quanto compare nell'apparecchio.)

Questa immagine illustra la maniera in cui le cartelle sono strutturate in *livelli* all'interno dei media.

La struttura delle cartelle determina a sua volta l'ordine di riproduzione. Per quanto riguarda i file audio presenti su un dispositivo USB o su una scheda SD, verranno riprodotti i file presenti nella directory principale, quindi i file presenti nella *prima* cartella del primo livello, quindi i file presenti nella *seconda* cartella del secondo livello e così via.

Livello 1 (radice) Livello 2

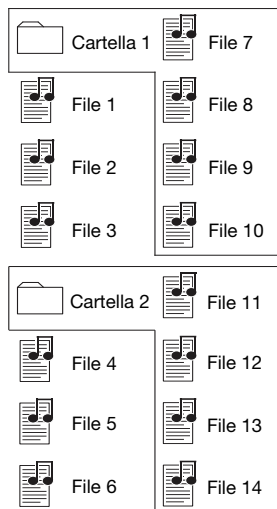

Risoluzione di problemi

In caso di problemi, procedere come segue:

- Assicurarsi che tutti i cavi e i dispositivi siano collegati in maniera corretta e ben salda.
- Assicurarsi di utilizzare DN-300R come descritto nel presente guida per l'uso.
- Assicurarsi che gli altri dispositivi o media funzionino correttamente.
- Se si ritiene che DN-300R non funzioni come si deve, verificare nella seguente tabella il problema riscontrato e la relativa soluzione.

Problema:	Soluzione:	Si veda:
Non si accende.	Assicurarsi che l' ingresso di alimentazione del DN-300R sia collegato a una presa di alimentazione utilizzando il cavo in dotazione.	Configurazione
Il DN-300R non produce alcun suono o il suono è distorto.	Assicurarsi che tutti i cavi e i collegamenti ai dispositivi siano sicuri e corretti. Assicurarsi che non vi siano cavi danneggiati. Assicurarsi che le impostazioni sul dispositivo, altoparlante, mixer, ecc. siano corrette.	Configurazione

Problema:	Soluzione:	Si veda:
<p>La scritta No Device compare anche quando è stato inserito un dispositivo USB o una scheda SD.</p>	<p>Scollegare e ricollegare il dispositivo USB o la scheda SD per assicurarsi che sia inserita in maniera sicura.</p> <p>Assicurarsi che il dispositivo USB sia un dispositivo di memoria di massa o compatibile con MTP.</p> <p>Assicurarsi che il dispositivo USB o la scheda SD siano formattati con il file system FAT16 o FAT32.</p> <p>Non utilizzare un hub USB, un cavo di prolunga USB né un lettore di schede SD.</p> <p>L'apparecchio non fornisce alimentazione ai dispositivi USB. Se il dispositivo USB richiede una fonte di alimentazione, collegarlo a una.</p> <p>Non tutti i dispositivi USB o le schede SD funzioneranno necessariamente: alcuni potrebbero non essere riconosciuti.</p>	<p>Altre informazioni > Dispositivi USB / Schede SD</p>
<p>I file presenti su un dispositivo USB o su una scheda SD non compaiono.</p>	<p>Assicurarsi che i file siano in un formato supportato. I file non supportati da questo apparecchio non compaiono.</p> <p>Assicurarsi che il dispositivo USB o la scheda SD impieghino una struttura a cartelle supportata dall'apparecchio: fino a un massimo di 99 cartelle (fino a un massimo di 2 livelli, inclusa la radice) e fino a un massimo di 999 file.</p> <p>Se il dispositivo USB o la scheda SD sono suddivisi in partizioni, assicurarsi che i file si trovino nella prima partizione. L'apparecchio non mostrerà altre partizioni.</p>	<p>Altre informazioni > Dispositivi USB / Schede SD</p>
<p>I file presenti su un dispositivo USB o su una scheda SD non suonano.</p>	<p>Assicurarsi che i file siano in un formato supportato. I file non supportati da questo apparecchio non compaiono.</p> <p>Assicurarsi che i file non siano protetti da copyright. L'apparecchio non può riprodurre file protetti da copyright.</p>	<p>Altre informazioni > Dispositivi USB / Schede SD</p>
<p>I file presenti su schede SD non vengono registrati adeguatamente (rumore, schiocchi o errata velocità).</p>	<p>Assicurarsi che la scheda sia di Classe 4 o superiore oppure di Classe 10 o superiore se si utilizza la doppia registrazione.</p>	<p>Altre informazioni > Dispositivi USB / Schede SD</p>
<p>I nomi dei file non compaiono adeguatamente.</p>	<p>Assicurarsi che i file impieghino unicamente i caratteri supportati. I caratteri non supportati saranno sostituiti da “.”</p>	<p>Altre informazioni > Dispositivi USB / Schede SD</p>

Benutzerhandbuch (Deutsch)

Einführung

Bitte lesen Sie das **Setup**-Kapitel in dieser Anleitung, um zu erfahren, wie Sie das DN-300R in Ihr Audiosystem integrieren können. Lesen Sie anschließend das Kapitel **Betrieb**, um das DN-300R in Betrieb zu nehmen.

Lieferumfang

DN-300R
Netzka-
bel
Benutzerhandbuch
Sicherheitshinweise und
Garantieinformationen

Kundendienst

Für die neuesten Informationen zu diesem Produkt (Dokumentation, technische Daten, Systemanforderungen, Informationen zur Kompatibilität etc.) und zur Produktregistrierung besuchen Sie denonpro.com.

Für zusätzlichen Produkt-Support besuchen Sie denonpro.com/support.

Sicherheitshinweise

Bitte beachten Sie auch das mitgelieferte Handbuch für *Sicherheitshinweise und Garantieinformationen*.

Bevor Sie das Gerät einschalten:

Sorgen Sie dafür, dass alle Anschlüsse sicher und korrekt sind und dass keine Probleme mit den Verbindungskabeln bestehen.

Auch wenn das Gerät ausgeschaltet ist, werden einige Schaltkreise mit Strom versorgt. Wenn das Gerät längere Zeit nicht benutzt wird, ziehen Sie das Netzkabel aus der Steckdose.

Über Kondensation:

Wenn zwischen dem Geräteinneren und der Umgebung große Temperaturunterschiede bestehen, kann sich Kondenswasser im Inneren des Gerätes bilden, wodurch das Gerät nicht ordnungsgemäß funktioniert. In solchen Fällen lassen Sie das Gerät ausgeschaltet ein bis zwei Stunden ruhen und warten bis sich die Temperaturunterschiede angeglichen haben bevor Sie das Gerät wieder verwenden.

Vorsichtsmaßnahmen bei der Verwendung von Mobiltelefonen:

Die Verwendung eines Mobiltelefons in der Nähe dieses Geräts kann Störgeräusche verursachen. Wenn dies geschieht, bewegen Sie das Mobiltelefon weiter weg vom Gerät, wenn Sie es verwenden.

Transport des Gerätes:

Bevor Sie das Gerät bewegen, schalten Sie es aus und ziehen das Netzkabel aus der Steckdose. Als nächstes ziehen Sie die Verbindungskabel von den anderen Geräten ab.

Zur Pflege:

Wischen Sie das Gehäuse und das Panel mit einem weichen Tuch ab.

Folgen Sie den Anweisungen, wenn Sie einen chemischen Reiniger verwenden.

Verwenden Sie weder Benzol, Verdünner, Insektengift oder andere organische Lösungsmittel zur Reinigung des Geräts. Diese Materialien können Materialveränderungen und Entfärbungen verursachen.

Warnungen zur Rackmontage:

(Erforderliche Rack-Spezifikationen für die Montage des Geräts in einem Rack)

EIA-Standard 19"-Rack (48.3 cm)

Kompatibel mit 1U-Rack-Größe

Rack mit Führungsschiene oder Regalbrett, das das Gerät tragen kann.

Funktionen

Vorderseite

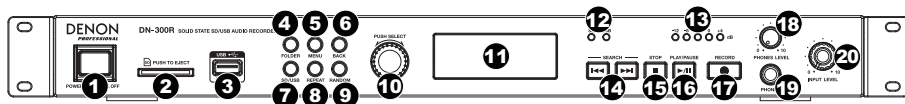

- Ein-/Aussschalter:** Drücken Sie diese Taste, um das Gerät ein-/auszuschalten. Sorgen Sie dafür, dass **AC In** ordnungsgemäß mit einer Steckdose verbunden ist. Schalten Sie das Gerät während der Medienwiedergabe nicht aus—dies könnte Ihr Medium beschädigen.
- SD-Kartensteckplatz:** Stecken Sie eine SDHC/SDXC-Karte in diesen Steckplatz.
- USB-Port:** Schließen Sie ein Massenspeichergerät der USB-Klasse an diesen Port an.
- Folder:** Drücken Sie diese Taste, um diese Ordnerliste auf dem aktiven Gerät (SD oder USB) anzuzeigen.
- Menu:** Drücken Sie diese Taste, um auf das Menü zuzugreifen.
- Back:** Drücken Sie diese Taste, um im Menü zurückzunavigieren.
- SD/USB:** Drücken Sie diese Taste, um zwischen den Modi SD, USB und SD+USB umzuschalten.
- Repeat:** Drücken Sie diese Taste, um durch folgende Wiederholungs-Modi zu blättern: Siehe [Betrieb > Wiedergabe > Wiedergabe-Modi](#) für nähere Informationen.
- Random:** Drücken Sie diese Taste, um das Zufallwiedergabe-Modus ein-/auszuschalten: Siehe [Betrieb > Wiedergabe > Wiedergabe-Modi](#) für nähere Informationen.
- Jog-Rad:** Drehen Sie dieses Rad, um Tracks auszuwählen oder die im **Display** angezeigten Optionen zu bearbeiten. Drücken Sie auf dieses Rad, um eine Auswahl zu bestätigen.
- Display:** Dieses Display zeigt die aktuelle Funktion des Gerätes.
- SD/USB-Anzeigen:** Diese LEDs leuchten rot, um anzuzeigen, dass eine SD-Karte und/oder ein USB-Gerät angeschlossen und für die Aufnahme ausgewählt ist. Wenn ein anderes Gerät angeschlossen, aber nicht für die Aufnahme ausgewählt ist, leuchtet die entsprechende LED blau, wenn die Wiedergabe oder Aufnahme gestoppt wird.
- Eingangsspegelanzeigen:** Zeigt den Eingangssignalpegel der **Audio-Eingänge** an. Wenn die rote LED dauerhaft leuchtet, wird empfohlen, den Eingangsspegel zu senken.
- Track/Search-Tasten:** Drücken Sie eine dieser Tasten, um zum vorherigen oder nächsten Track zu springen. Halten Sie diese Tasten gedrückt, um den aktuellen Track zurück- oder vorzuspulen.
- Stop:** Drücken Sie diese Taste, um Wiedergabe oder Aufnahme zu stoppen.
- Play/Pause:** Drücken Sie diese Taste, um die Wiedergabe zu starten/wieder aufzunehmen oder zu pausieren.
- Record:** Drücken Sie diese Taste, um die Aufnahme zu starten. Während der Aufnahme leuchtet die Taste durchgehend. Wenn Auto Track eingeschaltet ist, blinkt die Taste.
- Kopfhörer-Pegel:** Regelt die Lautstärke des Kopfhörerausgangs.
- Kopfhörerbuchse:** Verbinden Sie 1/4" (6,35 mm) Kopfhörer mit diesem Ausgang.
- Input Level:** Passt die Lautstärke des **Audio-Eingangs** an.

Rückseite

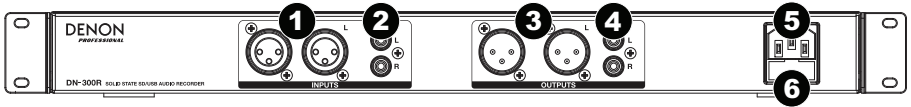

1. **Audio-Eingänge (symmetrischer XLR):** Verwenden Sie XLR-Kabel, um eine externe Audioquelle an diese Eingänge anzuschließen.
2. **Audio-Eingänge (unsymmetrischer Cinch):** Verwenden Sie Cinch-Kabel, um eine externe Audioquelle an diese Eingänge anzuschließen.
3. **Audio-Ausgänge (symmetrisch XLR):** Verwenden Sie XLR-Kabel, um externe Lautsprecher, Soundsysteme etc. mit diesen Ausgängen zu verbinden.
4. **Audio-Ausgänge (unsymmetrisch RCA):** Verwenden Sie Cinch-Kabel, um externe Lautsprecher, Soundsysteme etc. mit diesen Ausgängen zu verbinden.
5. **AC In:** Verwenden Sie das mitgelieferte Netzkabel, um diesen Eingang mit einer Steckdose zu verbinden.
6. **Sicherung:** Wenn die Sicherung des Geräts beschädigt ist, ersetzen Sie sie mit einer Sicherung, die einen geeigneten Sicherungswert besitzt. Die Verwendung einer Sicherung mit falschem Sicherungswert kann das Gerät und/oder Sicherung beschädigen.

Setup

Wichtig: Schließen Sie alle Kabel sicher und ordnungsgemäß an (Stereo-Kabel: links mit links, rechts mit rechts) und bündeln Sie sie nicht mit dem Netzkabel.

1. Verwenden Sie XLR- oder Stereo-Cinchkabel, um die Ausgänge Ihrer Audioquellen mit den **Eingängen (symmetrisch oder unsymmetrisch)** des DN-300R zu verbinden.
2. Verwenden Sie XLR-Kabel oder ein Stereo-Cinch-Kabel, um die **Ausgänge (symmetrisch oder unsymmetrisch)** mit den analogen Eingängen Ihres externen Empfängers, Verstärkers usw. zu verbinden.
3. Nachdem alle Verbindungen hergestellt wurden, verbinden Sie die **Netzeingangsbuchse** über das mitgelieferte Netzkabel mit einer Steckdose.
4. Schalten Sie alle Eingangsquellen ein.
5. Schalten Sie das DN-300R ein.

Anschlussdiagramm

Teile, die nicht unter [Einführung > Lieferumfang](#) angegeben sind, sind separat erhältlich.

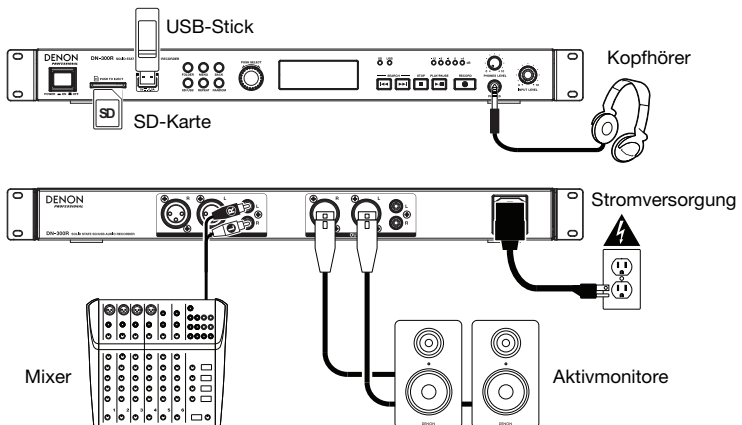

Betrieb

Aufnahme

So zeichnen Sie Dateien auf einem USB-Gerät oder einer SD-Karte auf:

1. Führen Sie einen oder beide der folgenden Schritte aus:
 - Schließen Sie Ihr USB-Gerät (Massenspeicher-Klasse) an den **USB-Anschluss** an.
 - Stecken Sie Ihre SDHC/SDXC-Karte in den **SD-Kartensteckplatz** bis sie hörbar "klickt".
2. Schließen Sie Ihre externe Audioquelle über XLR- oder Cinch-Kabel an die **Audioeingänge** an.
3. Wenn das Gerät ausgeschaltet ist, drücken Sie die Taste **Power**, um das Gerät einzuschalten.
4. Wählen Sie den gewünschten Medientyp aus, indem Sie die Taste **SD/USB** drücken.
5. Drücken Sie erneut die Taste **Record**, um die Aufnahme zu starten.
6. Wenn Sie mit der Aufnahme fertig sind, drücken Sie die **Stop**-Taste.

Wichtig: Weitere Informationen zu den verschiedenen Einstellungen für die Aufnahme finden Sie unter [Menübetrieb](#).

Wiedergabe

So spielen Sie Audiodateien auf einem USB-Gerät oder einer SD-Karte ab:

1. Führen Sie einen der folgenden Schritte aus:
 - Schließen Sie Ihr USB-Gerät (Massenspeicher-Klasse) an den **USB-Anschluss** an.
 - Stecken Sie Ihre SDHC/SDXC-Karte in den **SD-Kartensteckplatz** bis sie hörbar "klickt".
2. Wenn das Gerät ausgeschaltet ist, drücken Sie die Taste **Power**, um das Gerät einzuschalten.
3. Wählen Sie den gewünschten Medientyp aus, indem Sie die Taste **SD/USB** drücken.
4. Wählen Sie eine Audiodatei aus, indem Sie das **Jog-Rad** drehen oder die **Track/Search**-Tasten drücken. Wenn Ihr Medium Ordner enthält, verwenden Sie die Taste **Folder**, um die Liste der Ordner anzuzeigen.
5. Um die Wiedergabe zu starten, drücken Sie die **Play/Pause**-Taste am Gerät.



Wenn Sie Audiodateien abspielen, können Sie eine der folgenden Aktionen ausführen:

- **Um die Wiedergabe zu starten**, zu pausieren oder wieder aufzunehmen, drücken Sie die Taste **Play/Pause**.
- **Zum Stoppen der Wiedergabe** drücken Sie die Taste **Stop**.
- **Um vor- oder rückwärts durch den Track zu navigieren**, halten Sie eine der **Track/Search**-Tasten gedrückt. Um die Wiedergabe wieder aufzunehmen, lassen Sie die Taste los.
- **Um einen anderen Ordner oder Audiodatei auszuwählen**, befolgen Sie die in [Schritt 4](#) beschriebenen Schritte.
- **Um ein USB-Gerät zu entfernen**, ziehen Sie es vorsichtig aus dem **USB-Port**, wenn das Gerät **nicht spielt oder zeichnet auf**. (Wenn ein USB-Gerät während der Wiedergabe oder Aufnahme entfernt wird, kann es zu Geräteschäden kommen.)
- **Um eine SD-Karte zu entfernen**, drücken Sie sie vorsichtig in den **SD-Kartensteckplatz**, wenn das Gerät **nicht spielt oder zeichnet auf**. Die SD-Karte wird weit genug herausspringen, so dass sie herausgezogen werden kann. (Das Entfernen einer SD-Karte, während der Wiedergabe oder Aufnahme, kann die Karte beschädigen.)

Wichtig: Bitte lesen Sie den Abschnitt [Weitere Informationen](#), um mehr über die verschiedenen Arten von USB-Geräten und SD-Karten zu erfahren, die das DN-300R unterstützt.

Wiedergabemodi

Drücken Sie die Taste **Repeat**, um die folgenden Optionen auszuwählen:

- **Alle Wiedergeben:** Spielt alle Dateien auf dem Gerät ab und stoppt anschließend. Dies ist der Standardwiedergabemodus.
- **Ordner abspielen:** Spielt alle Dateien im aktuell ausgewählten Ordner, jedoch nicht in den Unterordnern ab und stoppt anschließend. Das Wiedergabeordnersymbol (**F▶**) erscheint im Display.
- **Einzelwiedergabe:** Gibt einen einzelnen Track wieder und stoppt dann. Das Einzelwiedergabe-symbol (**1▶**) erscheint im Display.
- **Alle wiederholen:** Wiederholt alle Dateien auf dem Gerät. Das Wiederholungssymbol () erscheint im Display.
- **Ordner Wiederholen:** Wiederholt alle Dateien im aktuell ausgewählten Ordner, jedoch nicht in den Unterordnern. Das Ordnerwiederholungssymbol () erscheint im Display.
- **Einzelwiederholung:** Wiederholt eine einzelne Datei. Das Einzelwiederholungssymbol () erscheint im Display.

Drücken Sie die Taste **Random**, um die folgenden Optionen auszuwählen:

- **Ein:** Alle Dateien auf dem Gerät oder im ausgewählten Ordner, jedoch nicht in den Unterordnern, werden zufällig wiedergegeben. Das Zufallssymbol (**R**) erscheint im Display.
- **Aus:** Dateien werden nacheinander in der Reihenfolge ihrer Tracknummer wiedergegeben. Dies ist der Standardwiedergabemodus.

Hinweis: Sie können die Zufallswiedergabemodus kombinieren und die **Alle Wiedergeben-, Ordner abspielen-, Alle wiederholen-, oder Ordner Wiederholen-** Modi.

Menübetrieb

1. Record

1. **Auto Lvl:** Schaltet Auto Level **Ein** oder **Aus**. Wenn Auto Level **eingeschaltet** ist, wird der Aufnahmepegel für die **Eingänge** automatisch um **-3 dB** (± 3 dB) gehalten.
2. **Rec Mode:** Legt fest, wie und welche Art von Dateien von den folgenden Optionen aufgezeichnet werden:
 - **Mono:** Zeichnet eine einzelne Monodatei (nur linken Kanal) auf dem/den ausgewählten Gerät(en) auf.
 - **Stereo** (Standardeinstellung): Nimmt eine einzelne Stereodatei (linken und rechten Kanal) auf dem/den ausgewählten Gerät(en) auf.
 - **Dual-Mono:** Bei der Aufnahme auf SD *oder* USB werden zwei Mono-Audiodateien (nur linker Kanal) gleichzeitig auf dem Gerät aufgezeichnet. Die zweite Datei wird bei -10 dB aufgenommen, um Ihre Aufnahme vor versehentlichen Spitzenwerten in der Audioquelle zu schützen. Beim Aufnehmen auf SD *und* USB wird dieselbe Mono-Audiodatei auf beiden Geräten aufgezeichnet.
 - **Dual-Stereo:** Wenn Sie auf SD *oder* USB aufnehmen, werden zwei Stereodateien (linker und rechter Kanal) gleichzeitig auf dem Gerät aufgezeichnet. Die zweite Datei wird bei -10 dB aufgenommen. Beim Aufnehmen auf SD *und* USB wird dieselbe Stereo-Audiodatei auf beiden Geräten aufgezeichnet.

Hinweis: Dual Mono und Dual Stereo sind nur bei **44.1K/16Bit WAV**-Aufnahmen verfügbar.

Wenn Sie eine SD-Karte und/oder USB-Laufwerks verwenden und eine der beiden Aufnahmeoptionen wählen, fordert der DN-300R Sie auf, die SD-Karte und/oder USB-Laufwerks zu testen, um sicherzustellen, dass sie mit den Dual-Aufnahmefunktionen kompatibel ist. Drehen Sie das **Jog-Rad**, um **Yes** auszuwählen und drücken das Rad zur Bestätigung. Der DN-300R testet die SD-Karte und/oder USB-Laufwerks und zeigt an, ob der Test **passed** (bestanden) oder **failed** (nicht bestanden) wurde. Bei Verwendung der Dual-Aufnahme werden SDHC/SDXC-Karten der Klasse 10 oder höher benötigt.

3. **Pre Rec:** Schaltet Pre-Record **Ein** oder **Aus**. Wenn Pre-Record **eingeschaltet** ist, wird ein 2-Sekunden-Audiodatenpuffer gespeichert. Wenn die Aufnahmetaste gedrückt wird, wird dieser Puffer zu Beginn der Aufzeichnung verwendet.

Hinweis: Pre-Record kann nicht mit **48K/24Bit WAV**-Aufnahmen verwendet werden.

4. **Auto Track:** Schaltet Auto Track **ein** oder **aus**. Wenn Auto Track **ausgeschaltet** ist, müssen neue Tracks manuell erstellt werden (durch Starten und Stoppen der Aufnahme). Wenn Auto Track **eingeschaltet** ist, blinkt die **Record**-Taste und die Aufnahme startet und stoppt auf Grundlage der folgenden Optionen. Drücken Sie das **Jog-Rad**, um die unten aufgeführten Optionen auszuwählen und anschließend deren Werte einzustellen.

- **Level:** Startet und stoppt die Aufnahme, wenn der Eingangsspegel einen bestimmten Schwellenwert überschreitet. Stellen Sie dies auf **-24**, **-30**, **-36** oder **-42 dB** ein.
- **Zeit:** Stoppt die Aufnahme nach Ablauf einer bestimmten Zeitspanne. Setzen Sie dies auf **1 Minute**, **5 Minuten** (Standard), **10 Minuten**, **15 Minuten**, **30 Minuten**, **1 Stunde**, **2 Stunden**, **8 Stunden**, **12 Stunden** oder **24 Stunden**. Sie können auch jederzeit auf **Stop** drücken, um die Aufnahme zu beenden.

Hinweis: Wenn Sie die Optionen **8 Stunden**, **12 Stunden** oder **24 Stunden** verwenden, stellen Sie sicher, dass das **Format** auf **MP3** eingestellt ist. WAV-Dateien sind zu groß und stoppen die Aufnahme vor der eingestellten Zeit.

2. Browse

1. **SD:** Wählen Sie diese Option, um den Inhalt einer SD-Karte anzuzeigen.
2. **USB:** Wählen Sie diese Option, um den Inhalt eines USB-Laufwerks anzuzeigen.

3. System

1. **Format:** Wählen Sie diese Option, um das Aufzeichnungsformat einzustellen. Wählen Sie **WAV** (**44.1K/16bit** oder **48K/24bit**) oder **MP3** (**192Kbps** oder **256Kbps**).
2. **Info:** Wählen Sie diese Option, um die folgenden Informationen anzuzeigen:
 - **Format:** Zeigt das aktuelle Aufnahmeformat an.
 - **Rec Mode:** Zeigt den aktuellen Aufnahmemodus an.
 - **Media Size:** Zeigt die Gesamtgröße des angeschlossenen Geräts an.
 - **Free Size:** Zeigt den verbleibenden freien Speicherplatz auf dem verbundenen Gerät an.
 - **Time Left:** Zeigt die verbleibende Aufnahmezeit auf dem angeschlossenen Gerät an.
 - **Tracks:** Zeigt die Anzahl der Tracks auf dem angeschlossenen Gerät an.
 - **Folders:** Zeigt die Anzahl der Ordner auf dem angeschlossenen Gerät an.

4. Utility

1. **Time/Date:** Zeigt das aktuelle Datum und die Uhrzeit an. Drehen Sie das **Jog-Rad**, um zwischen Datum und Uhrzeit umzuschalten und drücken Sie es erneut, um die aktuelle Einstellung zu bearbeiten. Verwenden Sie die **Back**-Taste, um nach Abschluss der Bearbeitung zum Hauptmenü zurückzukehren.
2. **FW Version:** Zeigt die aktuelle Firmwareversion an.
3. **Format:** Wählen Sie diese Option, um das angeschlossene **SD**- oder **USB**-Gerät zu formatieren. Dadurch wird der Inhalt des Geräts gelöscht und kann nicht rückgängig gemacht werden.
4. **Default:** Wählen Sie diese Option, um den DN-300R auf die Werkseinstellungen zurückzusetzen. Dies kann nicht rückgängig gemacht werden.

Weitere Informationen

USB-Geräte / SD-Karten

Bei der Wiedergabe von Audiodateien auf einem USB-Gerät oder einer SD-Karte ist Folgendes zu beachten:

- Das DN-300R lädt angeschlossene USB-Geräte nicht auf und unterstützt keine USB-Hubs, USB-Verlängerungskabel oder SD-Kartenleser.
- Das DN-300R unterstützt USB-Geräte, die der Massenspeicher-Klasse angehören oder mit dem MTP kompatibel sind.
- Das DN-300R unterstützt USB-Geräte und SDHC/SDXC-Karten mit einer Kapazität von:
 - **USB:** 256 MB – 2 TB
 - **SDHC-Karte:** 4 GB – 32 GB
 - **SDXC-Karte:** 64 GB – 128 GB

Hinweis: SDHC/SDXC-Karten der Klasse 4 oder höher werden empfohlen. Für die Dual-Aufnahme wird Klasse 10 oder höher benötigt.

- Das DN-300R unterstützt nur **FAT16-** oder **FAT32-**Dateisysteme.
- Sie können bis zu **99** Ordner und bis zu **2** Ordnersebenen (einschließlich Root-Verzeichnis) anlegen.
- Sie können bis zu **999** Audiodateien haben. Wenn das USB-Gerät oder die SD-Karte mehr als **1000** Dateien enthält, kann es sein, dass manche Audiodateien nicht richtig abgespielt oder angezeigt werden.
- Dateinamen, Ordnernamen und Textzeichen können bis zu **255** Zeichen verwenden. Es können nur Großbuchstaben, Kleinbuchstaben, Zahlen und Symbole angezeigt werden. Japanischen Dateinamen werden nicht angezeigt.
- Urheberrechtlich geschützte Dateien können möglicherweise nicht richtig wiedergegeben und/oder können als **Unbekannte Datei** angezeigt werden.
- Das DN-300R unterstützt die folgenden Tag-Daten:

MP3	WAV
○ ID3-Tags: Version 1.x – 2.4	○ ID3-Tags: Version 1.x – 2.4
○ Abtastrate: 44,1 kHz	○ Abtastrate: 44,1, 48 kHz
○ Bitrate: 64–320 kbps	○ Bit-Tiefe: 16 bit/24 bit
○ Format: MPEG1 Audio Layer 3	○ Format: Waveform Audio File Format
○ Dateierweiterung: .mp3	○ Dateierweiterung: .wav

Wiedergabereihenfolge von Audiodateien

Wenn Audiodateien wiedergegeben werden, die in verschiedenen Ordnern gespeichert sind, wird die Wiedergabereihenfolge der einzelnen Ordner automatisch eingestellt, wenn das Gerät die Medien liest. Die Dateien in jedem Ordner werden in jener Reihenfolge abgespielt, in der sie dem Medium hinzugefügt wurden. (Diese Reihenfolge kann auf Ihrem Computer und/oder in der Software anders als auf dem Gerät dargestellt werden.)

Das Bild hier zeigt, wie die Ordner auf Ihrem Medium in *Ebenen* strukturiert sind.

Die Ordnerstruktur bestimmt auch die Wiedergabereihenfolge: Bei Audiodateien auf einem USB-Gerät oder einer SD-Karte werden zuerst Dateien im Root-Verzeichnis abgespielt, anschließend Dateien im *ersten* Ordner auf der ersten Ebene, dann Dateien im *zweiten* Ordner auf der zweiten Ebene usw.

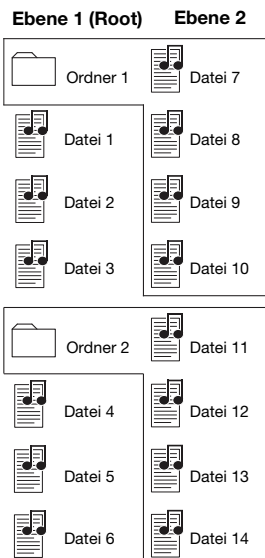

Fehlerbehebung

Wenn Sie ein Problem haben, gehen Sie wie folgt vor:

- Sorgen Sie dafür, dass alle Kabel und Geräte Medien richtig und fest angeschlossen sind.
- Achten Sie darauf, dass DN-300R laut vorliegendem Benutzerhandbuch verwendet wird.
- Achten Sie darauf, dass Ihre anderen Geräte oder Medien ordnungsgemäß funktionieren.
- Wenn Sie glauben, dass DN-300R nicht ordnungsgemäß funktioniert, überprüfen Sie die folgende Tabelle auf Lösungen für das Problem.

Problem:	Lösung:	Siehe:
Das Gerät lässt sich nicht einschalten.	Vergewissern Sie sich, dass der Netzeingang des DN-300R ordnungsgemäß mit dem mitgelieferten Netzkabel an eine Steckdose angeschlossen ist.	Setup
Das DN-300R gibt keinen Ton aus bzw. der Ton klingt verzerrt.	Stellen Sie sicher, dass alle Kabel- und Geräteanschlüsse sicher und korrekt sind. Achten Sie darauf, dass keine Kabel beschädigt sind. Vergewissern Sie sich, dass die Einstellungen auf Ihrem Gerät, Lautsprecher, Mixer usw. korrekt sind.	Setup

Problem:	Lösung:	Siehe:
<p>Obwohl ein USB-Gerät angeschlossen oder eine SD-Karte eingelegt ist, erscheint No Device.</p>	<p>Trennen und verbinden Sie das USB-Gerät erneut bzw. entnehmen Sie die SD-Karte und stecken Sie sie erneut ein, um sicherzustellen, dass sie richtig eingesteckt ist.</p> <p>Achten Sie darauf, dass das USB-Gerät der Massenspeicher-Klasse angehört oder mit dem MTP kompatibel ist.</p> <p>Sorgen Sie dafür, dass das USB-Gerät oder die SD-Karte mit einem FAT16 oder FAT32-Dateisystem formatiert wurde.</p> <p>Verwenden Sie keinen USB-Hub, USB-Verlängerungskabel oder SD-Kartenleser.</p> <p>Das Gerät versorgt USB-Geräte nicht mit Strom. Wenn Ihr USB-Gerät eine Stromquelle benötigt, schließen Sie es an eine an.</p> <p>Nicht alle USB-Geräte oder SD-Karten werden funktionieren; manche werden nicht erkannt.</p>	<p>Weitere Informationen > USB-Geräte / SD-Karten</p>
<p>Dateien auf einem USB-Gerät oder einer SD-Karte werden nicht angezeigt.</p>	<p>Stellen Sie sicher, dass es sich bei den Dateien um ein unterstütztes Dateiformat handelt. Dateien, die von diesem Gerät nicht unterstützt werden, werden nicht angezeigt.</p> <p>Stellen Sie sicher, dass das USB-Gerät oder die SD-Karte eine Ordnerstruktur verwendet, die vom Gerät unterstützt wird: bis zu 99 Ordner (bis zu 2 Ordnerstufen einschließlich Root-Verzeichnis) und bis zu 999 Dateien.</p> <p>Wenn Ihr USB-Gerät oder Ihre SD-Karte partitioniert ist, stellen Sie sicher, dass sich die Dateien in der ersten Partition befinden. Das Gerät wird keine anderen Partitionen anzeigen.</p>	<p>Weitere Informationen > USB-Geräte / SD-Karten</p>
<p>Dateien auf einem USB-Gerät oder einer SD-Karte können nicht wiedergegeben werden.</p>	<p>Stellen Sie sicher, dass es sich bei den Dateien um ein unterstütztes Dateiformat handelt. Dateien, die von diesem Gerät nicht unterstützt werden, werden nicht angezeigt.</p> <p>Stellen Sie sicher, dass die Dateien nicht urheberrechtlich geschützt sind. Das Gerät kann urheberrechtlich geschützte Dateien nicht abspielen.</p>	<p>Weitere Informationen > USB-Geräte / SD-Karten</p>
<p>Dateien auf einer SD-Karte werden nicht richtig aufgezeichnet (Rauschen, Klicks oder falsches Tempo).</p>	<p>Stellen Sie sicher, dass Sie die Karte Klasse 4 oder höher ist. Bei Dual-Aufnahmen muss die Karte Klasse 10 oder höher sein.</p>	<p>Weitere Informationen > USB-Geräte / SD-Karten</p>
<p>Die Dateinamen werden nicht richtig angezeigt.</p>	<p>Stellen Sie sicher, dass die Dateien nur unterstützte Zeichen verwenden. Zeichen, die nicht unterstützt werden, werden mit einem „“ ersetzt.</p>	<p>Weitere Informationen > USB-Geräte / SD-Karten</p>

Appendix (English)

Technical Specifications

Digital Audio System	
System	Media recorder and player
Compatible Media	USB device (mass storage class), SDHC/SDXC Card (Class 4 or greater recommended, Class 10 or greater required for Dual Recording)
Supported File Systems	FAT16, FAT32
Supported File Formats	MP3: Sampling frequency: 44.1 kHz Bit rate: 192, 256 kbps (recording); 64–320 kbps and VBR (playback) Format: MPEG1 Audio Layer 3 File extension: .mp3
	WAV: Sampling frequency: 44.1, 48 kHz Bit depth: 16-bit (44.1 kHz), 24-bit (48 kHz) Format: Waveform Audio File Format File extension: .wav
Number of Channels	2 channels stereo
Audio Frequency Range	10 Hz – 20 kHz (± 1.0 dB, recording; ± 0.8 dB playback)
Signal-to-Noise Ratio	Recording: > 95 dB Playback: > 95 dB (1 kHz, 0 dB, A-weighted)
Channel Separation	Recording: > 80 dB Playback: > 90 dB (1 kHz, 0 dB, A-weighted)
Wow and Flutter	< 0.001%
Distortion	Recording: < 0.008% Playback: < 0.006%
Total Harmonic Distortion	< 0.01% (1 kHz, 0 dB, A-weighted)

Inputs	
Balanced XLR	Nominal Level: +4 dBu ± 1 dBu Minimum Level: -40 dBu Maximum Level: 20 dBu ± 1 dBu Input Impedance: 18 k Ω
Unbalanced RCA	Nominal Level: -10 dBV (at full scale: -16 dB) Minimum Input Level: -19 dBV or higher Input Impedance: 22 k Ω $\pm 10\%$

Outputs	
Balanced XLR	Nominal Level: +4 dBu ± 1 dBu Maximum Output Level: +20 dBu ± 1 dBu Output Impedance: 600 Ω $\pm 10\%$
Unbalanced RCA	Nominal Level: -10 dBV ± 2 dBV Maximum Output Level: +6 dBV ± 2 dBV Output Impedance: 600 Ω $\pm 10\%$

General	
Connectors	(2) XLR outputs (1) 1/4" (6.35 mm) headphone output (1) RCA stereo output pair (2) XLR inputs (1) RCA stereo input pair (1) USB port (1) SD card slot (1) IEC power input
Power	Connection: IEC Input Voltage: 100–240 V~, 50/60 Hz
Operating Conditions	Operating Temperature: 41 – 113 °F (5 – 45 °C) Operating Humidity: 25 – 85%, no condensation
Dimensions (width x depth x height)	19.0" x 10.0" x 1.7" 483 x 254 x 44 mm
Weight	6.6 lbs. 3.0 kg

Specifications are subject to change without notice.

Trademarks & Licenses

Denon is a trademark of D&M Holdings Inc., registered in the U.S. and other countries. Denon Professional products are produced by inMusic Brands, Inc., Cumberland, RI 02864, USA.

All other product names, company names, trademarks, or trade names are those of their respective owners.

denonpro.com