

USER'S MANUAL
BEDIENUNGSANLEITUNG
MANUEL D'UTILISATION
MANUAL DE USUARIO
INSTRUKCJA OBSŁUGI
MANUALE D'USO



CURV 500[®] TS

COMPACT TOURING ARRAY SYSTEM

LDCURV500TS

CONTENTS / INHALTSVERZEICHNIS / CONTENU / CONTENIDO / TREŚĆ / CONTENUTO

ENGLISH

PREVENTIVE MEASURES
INTRODUCTION
SET-UP
CURV 500 TOUR SET SUBWOOFER
CURV 500 SATELLITES AND SMARTLINK ADAPTER
CONFIGURATION EXAMPLES
OPTIONAL ACCESSORIES
TECHNICAL DATA
MANUFACTURER'S DECLARATIONS

DEUTSCH

SICHERHEITSHINWEISE
EINFÜHRUNG
AUFBAU
CURV 500 TOUR SET SUBWOOFER
CURV 500 SATELLITEN UND SMARTLINK ADAPTER
KONFIGURATIONSBEISPIELE
OPTIONALES ZUBEHÖR
TECHNISCHE DATEN
HERSTELLERERKLÄRUNGEN

FRANCAIS

MESURES PRÉVENTIVES
INTRODUCTION
STRUCTURE
CAISSON DE GRAVES CURV 500 TOUR SET
ENCEINTES SATELLITES CURV 500 ET ADAPTATEUR SMARTLINK
ESEMPLS DE CONFIGURATION
ACCESSOIRES DISPONIBLES EN OPTION
CARACTÉRISTIQUES TECHNIQUES
DÉCLARATIONS DU FABRICANT

ESPAÑOL

3-4	MEDIDAS DE SEGURIDAD	33-34
4	INTRODUCCIÓN	34
5	MONTAJE	35
6-8	SUBWOOFER CURV 500 TOUR SET	36-38
8-9	SATELITES CURV 500 Y ADAPTADOR SMARTLINK	38-39
10	EJEMPLOS DE CONFIGURACIÓN	40
11	ACCESORIOS OPCIONALES	41
11-12	DATOS TÉCNICOS	41-42
12	DECLARACIONES DEL FABRICANTE	42

POLSKI

13-14	ŚRODKI OSTROŻNOŚCI	43-44
14	WPROWADZENIE	44
15	MONTAŻ	45
16-18	SUBWOOFER CURV 500 TOUR SET	46-48
18-19	GŁOŚNIKI SATELITARNE CURV 500 I ADAPTER SMARTLINK	48-49
20	PRZYKŁADY KONFIGURACJI	50
21	OPCJONALNE AKCESORIA	51
21-22	DANE TECHNICZNE	51-52
22	OŚWIADCZENIA PRODUCENTA	52

ITALIANO

23-24	MISURE PRECAUZIONALI	53-54
24	INTRODUZIONE	54
25	INSTALLAZIONE	55
26-28	SUBWOOFER CURV 500 TOUR SET	56-58
	SATELLITI CURV 500 E ADATTATORE SMARTLINK	58-59
28-29	ESEMPLI DI CONFIGURAZIONE	60
30	ACCESSORI OPZIONALI	61
31	DATI TECNICI	61-62
31-32	DICHIARAZIONI DEL PRODUTTORE	62
32		

YOU'VE MADE THE RIGHT CHOICE!

We have designed this product to operate reliably over many years. LD Systems stands for this with its name and many years of experience as a manufacturer of high-quality audio products. Please read this User's Manual carefully, so that you can begin making optimum use of your LD Systems product quickly.

You can find more information about **LD SYSTEMS** at our Internet site WWW.LD-SYSTEMS.COM

PREVENTIVE MEASURES

1. Please read these instructions carefully.
2. Keep all information and instructions in a safe place.
3. Follow the instructions.
4. Observe all safety warnings. Never remove safety warnings or other information from the equipment.
5. Use the equipment only in the intended manner and for the intended purpose.
6. Use only sufficiently stable and compatible stands and/or mounts (for fixed installations). Make certain that wall mounts are properly installed and secured. Make certain that the equipment is installed securely and cannot fall down.
7. During installation, observe the applicable safety regulations for your country.
8. Never install and operate the equipment near radiators, heat registers, ovens or other sources of heat. Make certain that the equipment is always installed so that it is cooled sufficiently and cannot overheat.
9. Never place sources of ignition, e.g., burning candles, on the equipment.
10. Ventilation slits must not be blocked.
11. Keep a minimum distance of 20 cm around and above the device.
12. Do not use this equipment in the immediate vicinity of water (does not apply to special outdoor equipment - in this case, observe the special instructions noted below. Do not expose this equipment to flammable materials, fluids or gases. Avoid direct sunlight!
13. Make certain that dripping or splashed water cannot enter the equipment. Do not place containers filled with liquids, such as vases or drinking vessels, on the equipment.
14. Make certain that objects cannot fall into the device.
15. Use this equipment only with the accessories recommended and intended by the manufacturer.
16. Do not open or modify this equipment.
17. After connecting the equipment, check all cables in order to prevent damage or accidents, e.g., due to tripping hazards.
18. During transport, make certain that the equipment cannot fall down and possibly cause property damage and personal injuries.
19. If your equipment is no longer functioning properly, if fluids or objects have gotten inside the equipment or if it has been damaged in any other way, switch it off immediately and unplug it from the mains outlet (if it is a powered device). This equipment may only be repaired by authorized, qualified personnel.
20. Clean the equipment using a dry cloth.
21. Comply with all applicable disposal laws in your country. During disposal of packaging, please separate plastic and paper/cardboard.
22. Plastic bags must be kept out of reach of children.
23. Please note that changes or modifications not expressly approved by the party responsible for compliance could void the user's authority to operate the equipment.

FOR EQUIPMENT THAT CONNECTS TO THE POWER MAINS

24. CAUTION: If the power cord of the device is equipped with an earthing contact, then it must be connected to an outlet with a protective ground. Never deactivate the protective ground of a power cord.
25. If the equipment has been exposed to strong fluctuations in temperature (for example, after transport), do not switch it on immediately. Moisture and condensation could damage the equipment. Do not switch on the equipment until it has reached room temperature.
26. Before connecting the equipment to the power outlet, first verify that the mains voltage and frequency match the values specified on the equipment. If the equipment has a voltage selection switch, connect the equipment to the power outlet only if the equipment values and the mains power values match. If the included power cord or power adapter does not fit in your wall outlet, contact your electrician.
27. Do not step on the power cord. Make certain that the power cable does not become kinked, especially at the mains outlet and/or power adapter and the equipment connector.
28. When connecting the equipment, make certain that the power cord or power adapter is always freely accessible. Always disconnect the equipment from the power supply if the equipment is not in use or if you want to clean the equipment. Always unplug the power cord and power adapter from the power outlet at the plug or adapter and not by pulling on the cord. Never touch the power cord and power adapter with wet hands.
29. Whenever possible, avoid switching the equipment on and off in quick succession because otherwise this can shorten the useful life of the equipment.
30. IMPORTANT INFORMATION: Replace fuses only with fuses of the same type and rating. If a fuse blows repeatedly, please contact an authorised service centre.
31. To disconnect the equipment from the power mains completely, unplug the power cord or power adapter from the power outlet.
32. If your device is equipped with a Volex power connector, the mating Volex equipment connector must be unlocked before it can be removed. However, this also means that the equipment can slide and fall down if the power cable is pulled, which can lead to personal injuries and/or other damage. For this reason, always be careful when laying cables.
33. Unplug the power cord and power adapter from the power outlet if there is a risk of a lightning strike or before extended periods of disuse.

**CAUTION:**

To reduce the risk of electric shock, do not remove cover (or back). There are no user serviceable parts inside. Maintenance and repairs should be exclusively carried out by qualified service personnel.



The warning triangle with lightning symbol indicates dangerous uninsulated voltage inside the unit, which may cause an electrical shock.



The warning triangle with exclamation mark indicates important operating and maintenance instructions.



Warning! This symbol indicates a hot surface. Certain parts of the housing can become hot during operation. After use, wait for a cool-down period of at least 10 minutes before handling or transporting the device.



Warning! This device is designed for use below 2000 metres in altitude.



Warning! This product is not intended for use in tropical climates.

CAUTION! HIGH VOLUMES IN AUDIO PRODUCTS!

This device is meant for professional use. Therefore, commercial use of this equipment is subject to the respectively applicable national accident prevention rules and regulations. As a manufacturer, Adam Hall is obligated to notify you formally about the existence of potential health risks.

Hearing damage due to high volume and prolonged exposure: When in use, this product is capable of producing high sound-pressure levels (SPL) that can lead to irreversible hearing damage in performers, employees, and audience members. For this reason, avoid prolonged exposure to volumes in excess of 90 dB.

NOTE: This equipment has been tested and found to comply with the limits for a Class B digital device, pursuant to Part 15 of the FCC Rules. These limits are designed to provide reasonable protection against harmful interference in a residential installation. This equipment generates, uses and can radiate radio frequency energy and, if not installed and used in accordance with the instructions, may cause harmful interference to radio communications. However, there is no guarantee that interference will not occur in a particular installation. If this equipment does cause harmful interference to radio or television reception, which can be determined by turning the equipment off and on, the user is encouraged to try to correct the interference by one or more of the following measures:

- Reorient or relocate the receiving antenna.
- Increase the separation between the equipment and receiver.
- Connect the equipment into an outlet on a circuit different from that to which the receiver is connected.
- Consult the dealer or an experienced radio/TV technician for help.

INTRODUCTION

The compact, highly portable CURV 500® Touring Array System is fully scalable with up to four interlocking aluminium unibody line array elements operating on a SmartLink® plug and play adapter. It comes with two standard CURV satellites that feature a single 4" midrange and triple 1" high frequency drivers using LD Systems' WaveAhead® technology, and two duplex satellites with twice the speaker complement.

The ported 15" subwoofer base includes the CURV 500® Touring Array System's class D amplification with multiband limiter, short circuit, thermal and overcurrent protection. It sports comprehensive connectivity on combo and Neutrik speakON connectors, six DSP presets for quick system configuration, an M20 pole mount and three ergonomic handles for easy portability. Providing impressive versatility, the lightweight CURV 500® Touring Set delivers high definition audio with powerful punch, superb balance and extended vertical and horizontal coverage. The set includes a subwoofer pole and dedicated speaker cable.

General information

Before using, the subwoofer of the LD Systems CURV 500® touring array system must be placed on its feet on a flat surface. Never operate the system on a trolley as there is a risk of the entire system beginning to move uncontrollably. This can result in an accident and/or damage. In order to ensure sufficient cooling, a space of at least 50 cm must be left between the back of the subwoofer and other surfaces such as walls. Please take care to connect audio and power cables correctly when using the system and devices such as CD players and mixing desks which are connected to it. Only use intact cables with a suitable diameter and always unroll cable reels to their full length. If necessary, use cable protectors to avoid tripping hazards caused by loose cables. Never place the device directly on an edge. Do not place the subwoofer on a table. To avoid unwanted noises when switching on connected devices, always ensure the system is the last device to be switched on and the first to be switched off.

SET-UP

The LD Systems CURV 500® TS array system is modular in structure so as to allow a range of different configuration options. The LD CURV 500® TS configuration described below is a typical example of a full set-up.

The LD CURV 500® TS Tour Set consists of five components:

- A. Subwoofer with integrated DSP (Digital Signal Processor) and Class D amps for the system components.
- B. Height-adjustable spacer rod.
- C. SmartLink® adapter as a basis for up to two CURV 500® TS double satellites plus two single satellites.
- D. Two CURV 500® single satellites with patented click mechanism and WaveAhead® technology.
- E. Two CURV 500® double satellites with patented click mechanism and WaveAhead® technology.

Once the subwoofer (A) has been set up in a suitable location, the spacer rod (B) is screwed onto the subwoofer (flange on the top). When using one double or two single satellites, fit the SmartLink® adapter (C) with the rear flange (labelling: Satellite 1 + 2, upright position, Fig. F) onto the top of the spacer rod; if using more than one double or two single satellites, fit the adapter to the front flange (labelling: Satellite 3–6, forward tilt position, Fig. G). Now push a single satellite (D) from behind onto the SmartLink® adapter (C) as far as it will go, while keeping the spring-loaded release button at the side of the satellite pressed down. In doing so, make sure that the two guidance rails of the satellite are correctly fitted into the grooves on the top of the SmartLink® adapter so as to ensure a solid fit and to establish a connection between the contacts of the two components. Now release the button back into its original position so as to lock the connection. Proceed in the same way to expand the system with additional satellites.

Now connect the Neutrik speakON speaker output SAT of the CURV 500® TS subwoofer with the speakON-compatible speaker input INPUT SIGNAL (H) of the SmartLink® adapter using the speaker cable supplied.

When dismantling the system, proceed in the reverse order. For permanent installation and desktop use, there is a terminal block socket on the back of the SmartLink® adapter (Fig. I, terminal block connector supplied).

The speaker input INPUT SIGNAL (H) is wired in parallel with the terminal block socket (I).

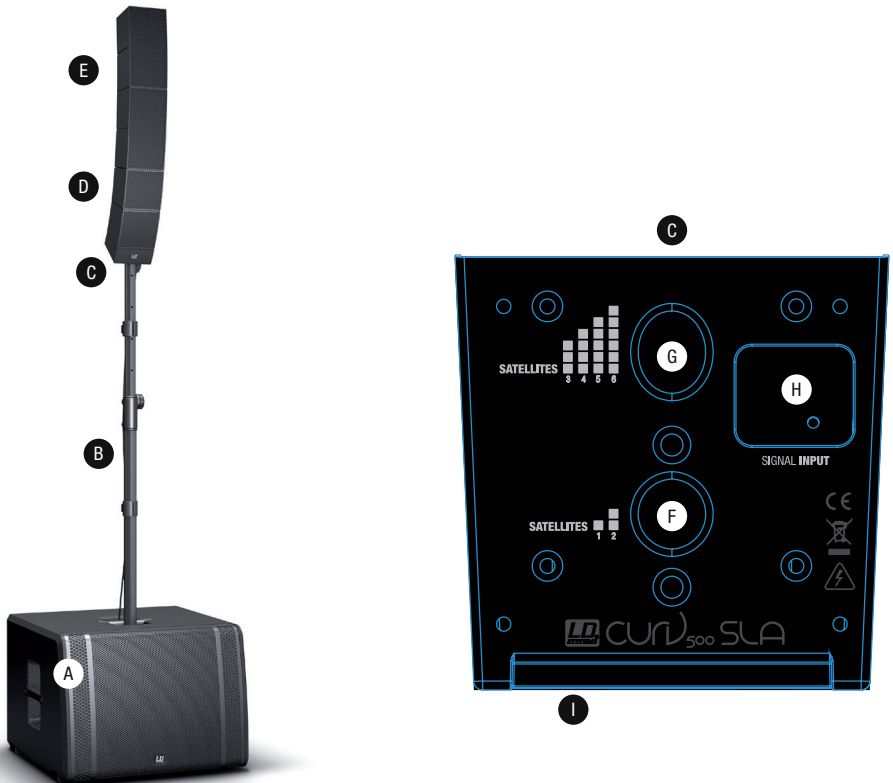

CURV 500 TOUR SET SUBWOOFER

CONNECTIONS, OPERATING AND DISPLAY ELEMENTS

ENGLISH

DEUTSCH

FRANCAIS

ESPAÑOL

POLSKI

ITALIANO

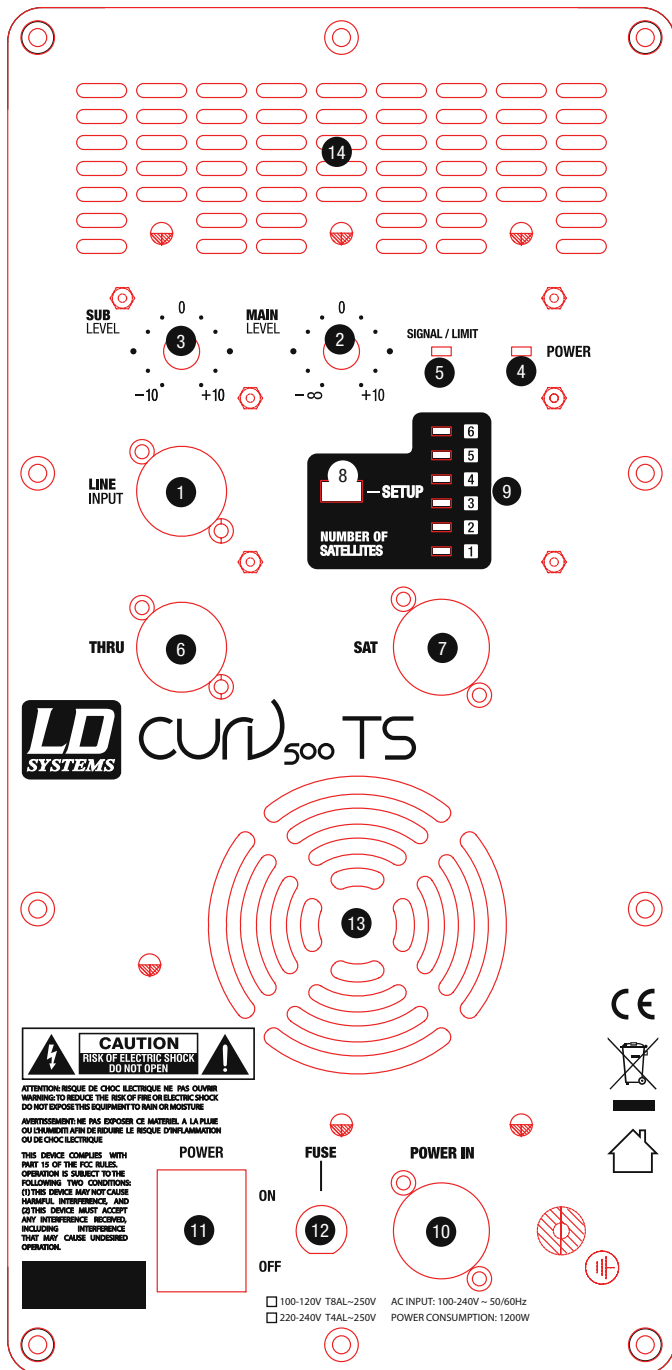

1 LINE INPUT

Symmetrical line input (XLR).

2 MAIN LEVEL

Control for overall volume. Turn anti-clockwise to reduce overall volume and clockwise to increase overall volume.

3 SUB LEVEL

Set volume of the subwoofer relative to the satellite speakers.

4 POWER LED

The power LED goes on when the device is correctly connected to the mains and switched on.

5 SIGNAL / LIMIT LED

Two-colour display LED. The LED lights up green when the device is receiving an audio signal. The LED lights up red when the speaker system is being operated in the upper threshold range. Brief illumination of the LED is uncritical here. In order to protect the system, an excessive signal level is gently down-regulated by the integrated limiter. If the limiter LED lights up for a prolonged period or permanently, reduce the volume level. Failure to do so can result in distorted sound reproduction and cause damage to the speaker system.

6 THRU

Male 3-pin XLR socket for sending the audio signal received at LINE INPUT.

7 SAT

Neutrik speakON speaker socket for connecting the CURV 500 SmartLink adapter. Alternatively, you can use the speakON socket in the recessed handle on the top of the subwoofer (suitable speaker cable supplied). If you wish to set up the satellites on the spacer rod and separate stand (optional), use the two speakON speaker sockets (maximum number of satellites per system is six, one double satellite is equivalent to two single satellites).

8 NUMBER OF SATELLITES - SET-UP

Button to adapt the DSP settings to the number of satellite speakers being used per SmartLink adapter (here, one double satellite is equivalent to two single satellites). Press the button until the relevant number of display LEDs light up (see also "CONFIGURATION EXAMPLES").

9 NUMBER OF SATELLITES - LED 1-6

LEDs for displaying the currently activated DSP presets.

10 POWER IN

Neutrik powerCON mains socket. A suitable power cable is included.

12 POWER ON/OFF

On/off switch for power supply to the device.

12 FUSE

Fuse holder. IMPORTANT: When replacing the fuse, only use a fuse of the same type and value. Follow the instructions printed on the housing. In the event of repeated fuse failure, please contact an authorised service centre.

13 HOUSING FAN

In order to avoid overheating of the device, ensure that the fan is not obstructed and that air can circulate freely.

14 VENTILATION GRILL

In order to avoid overheating of the device, ensure that the ventilation grill is not covered and that air can circulate freely.

15 SAT OUTPUT

Alternatively, use the speakON socket in the recessed handle on the top of the subwoofer to connect the CURV 500 SmartLink adapter to the speakON socket on the back of the subwoofer. If you wish to set up the satellites on the spacer rod and separate stand (optional), use the two speakON speaker sockets (maximum number of satellites per system is six, one double satellite is equivalent to two single satellites).

16 M20 THREAD

M20 thread to attach the speaker spacer rod.

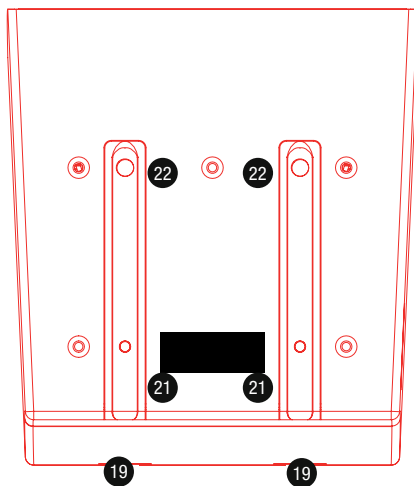
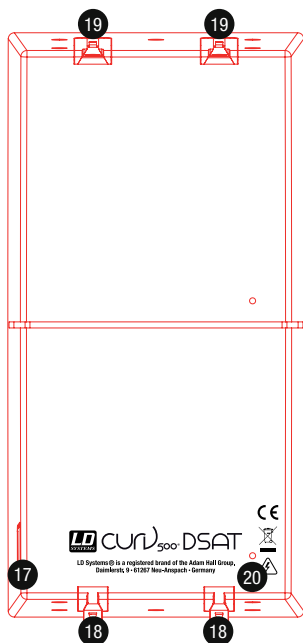
**CURV 500 SATELLITES AND SMARTLINK ADAPTER**

17 RELEASE BUTTON

Push a CURV 500 satellite from behind onto the SmartLink® adapter as far as it will go while keeping the spring-loaded release button at the side of the satellite pressed down. In doing so, make sure that the two guidance rails of the satellite (18) are correctly fitted into the grooves (19) on the top of the SmartLink® adapter or lower satellite so as to ensure a solid fit and to establish a connection between the contacts of the two components. Now release the button back into its original position so as to lock the connection. Proceed in the same way to expand the system with additional satellites.

18 GUIDANCE RAIL – LD CURV 500 (TS) SATELLITE

19 GROOVES – SMARTLINK® ADAPTER OR LD CURVE 500 (TS) SATELLITE

20 M3 THREAD

M3 thread for securing the LD CURV 500 satellite for permanent installation.

21 LOCKING SYSTEM

22 CONTACTS

23 SATELLITE 1/2

Flange for one to two single satellites or one double satellite (upright position).

24 SATELLITE 3–6

Flange for three to six satellites (forward tilt position; here one double satellite is equivalent to two single satellites).

25 INPUT SIGNAL

speakerON-compatible speaker input. The speaker input INPUT SIGNAL (25) is wired in parallel with the terminal block socket (26).

26 TERMINAL BLOCK SOCKET

Terminal block socket for permanent installation and desktop use (terminal block connector supplied). The speaker input INPUT SIGNAL (25) is wired in parallel with the terminal block socket (26).

27 M6 THREAD

M6 thread for attaching the truss mounting adapter LDCURV500TMB.

28 M6 THREAD

M6 thread for attaching the safety eyelet (ring bolt) for truss mounting.

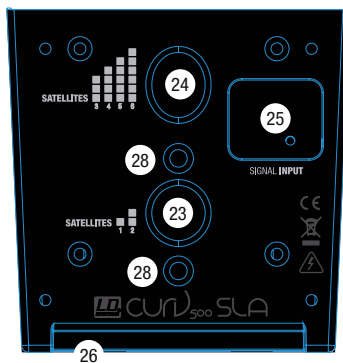
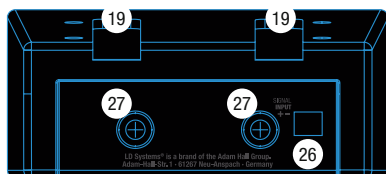

CONFIGURATION EXAMPLES

ENGLISH



2 x CURV 500 double satellite
2 x CURV 500 single satellite

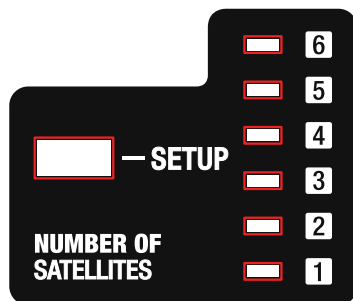

DEUTSCH

FRANCAIS

ESPAÑOL



1 x CURV 500 double satellite
2 x CURV 500 single satellite

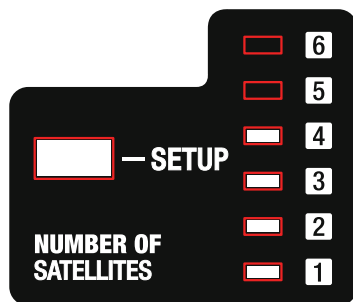

POLSKI

ITALIANO



1 x CURV 500 double satellite each
1 x CURV 500 single satellite each

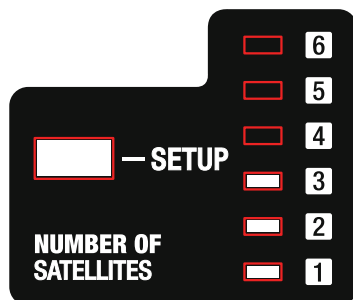

LDCURV500TS plus LDCURV500STS (mono)

OPTIONAL ACCESSORIES

Padded transport bag for CURV 500 TS satellite	Article no.:	LDCURV500TSB
Padded protective case for CURV 500 TS subwoofer	Article no.:	LDCURV500TSSUBPC
Roller board for CURV 500 TS subwoofer	Article no.:	LDCURV500TSCB
Stand plus SmartLink adapter and 8 m speaker cable	Article no.:	LDCURV500STS
Truss mounting adapter incl. clamp and ring bolt	Article no.:	LDCURV500TMB

TECHNICAL DATA

Model number:	LDCURV500TS
Product type:	PA Complete Systems
System output (RMS)::	1000W
Colour:	black
Number of array satellites:	4 (2 single satellites, 2 double satellites)
Number of Smartlink adapters:	1
Number of subwoofers:	1
Max. SPL (continuous):	125dB
Max. SPL (peak):	131dB
Frequency response:	40 - 20000Hz
Dispersion (H x V):	110° horizontal, vertical 34° (1 single satellite = 10° vertical, 1 double satellite = 7° vertical)
RMS:	Subwoofer: 700 W , Array Satellites: 300W
Peak power:	Subwoofer: 1400 W , Array Satellites: 600W
Amplifier:	Class D
Protection circuits:	DSP-based multiband limiter, overload, thermal overload, short circuit
Controls:	Main Level, Sub Level, Setup, Power On / Off
Indicators:	Power, Signal / Limit, Number of satellites
Line inputs:	1
Line input connectors:	XLR female
Line outputs:	1 (Thru)
Line output connectors:	XLR male
Loudspeaker outputs:	2 (1 x module, 1 x handle on the top, parallel connected, minimum 2.66 ohms in total)
Loudspeaker output connectors:	Neutrik speakON
Power supply connection:	Neutrik powerCON
Operating voltage:	100V AC - 120V AC / 200V AC - 240V AC, 50 - 60Hz (automatic switching), SMPS
Power consumption (max.):	900W
Ambient temperature (in operation):	0° - 40°C
Relative humidity (in operation):	<80% (non condensing)
Weight:	48.2 kg
Accessories (included):	Power cord, Speaker cable CURV 500 CABLE 1 (2.2 m), Distance bar
Subwoofer	
Low/mid driver dimensions:	15"
Low/mid driver dimensions (mm):	381mm
Cabinet construction:	vented
Cabinet material:	plywood
Cabinet surface:	PA painting
Dimensions Subwoofer (W x H x D):	600 x 437 x 587mm
Subwoofer weight:	35,5kg
Subwoofer features:	4 ergonomic handles, 6 System DSP Presets, powerCON, smart handle with integrated M20 thread and speakON output
Array Satellites (Double)	
Mid/Hi system:	MF: 2 x 4" / HF: 6 x 1" with WaveAhead® Technology / 8 ohms
Array Satellite Features:	internal crossover, WaveAhead® Technology, metal grille

Array Satellite Material:	die-cast aluminium
Array Satellite Surface::	powder coated
Array Satellite Dimensions (W x H x D):	122 x 240 x 126mm
Array Satellite Weight:	3.3kg

Array Satellites

Mid/Hi system: MF: 1 x 4" / HF: 3 x 1" with WaveAhead® Technology / 16 ohms

Array Satellite Features: internal crossover, WaveAhead® Technology, metal grille

Array Satellite Material: die-cast aluminium

Array Satellite Surface:: powder coated

Array Satellite Dimensions (W x H x D): 122 x 122 x 122mm

Array Satellite Weight: 1.7kg

Smartlink® Adapter

Smartlink Adapter Features: 2x M6 thread for optional wall mount, 2 x 16 mm pole mount socket

Smartlink Adapter Connectors: 1x Euro-Block connector, 1 x Speakon-compatible

Smartlink Adapter Material: die-cast aluminium

Smartlink Adapter Surface: powder coated

Smartlink Adapter Dimensions (W x H x D): 122 x 57 x 122mm

MANUFACTURER'S DECLARATIONS**MANUFACTURER'S WARRANTY & LIMITATIONS OF LIABILITY**

You can find our current warranty conditions and limitations of liability at: https://cdn-shop.adamhall.com/media/pdf/Manufacturers-Declarations-LDSYSTEMS_DE_EN_ES_FR.pdf. To request warranty service for a product, please contact Adam Hall GmbH, Adam-Hall-Str. 1, 61267 Neu Anspach / Email: Info@adamhall.com / +49 (0)6081 / 9419-0.

CORRECT DISPOSAL OF THIS PRODUCT

 (valid in the European Union and other European countries with a differentiated waste collection system)

■ This symbol on the product, or on its documents indicates that the device may not be treated as household waste. This is to avoid environmental damage or personal injury due to uncontrolled waste disposal. Please dispose of this product separately from other waste and have it recycled to promote sustainable economic activity. Household users should contact either the retailer where they purchased this product, or their local government office, for details on where and how they can recycle this item in an environmentally friendly manner. Business users should contact their supplier and check the terms and conditions of the purchase contract. This product should not be mixed with other commercial waste for disposal.

FCC STATEMENT

This device complies with Part 15 of the FCC Rules. Operation is subject to the following two conditions:

- (1) This device may not cause harmful interference, and
- (2) This device must accept any interference received, including interference that may cause undesired operation

CE Compliance

Adam Hall GmbH states that this product meets the following guidelines (where applicable):

R&TTE (1999/5/EC) or RED (2014/53/EU) from June 2017

Low voltage directive (2014/35/EU)

EMV directive (2014/30/EU)

RoHS (2011/65/EU)

The complete declaration of conformity can be found at www.adamhall.com.

Furthermore, you may also direct your enquiry to info@adamhall.com.

SIE HABEN DIE RICHTIGE WAHL GETROFFEN!

Dieses Gerät wurde unter hohen Qualitätsanforderungen entwickelt und gefertigt, um viele Jahre einen reibungslosen Betrieb zu gewährleisten. Dafür steht LD Systems mit seinem Namen und der langjährigen Erfahrung als Hersteller hochwertiger Audioprodukte. Bitte lesen Sie diese Bedienungsanleitung sorgfältig, damit Sie Ihr neues Produkt von LD Systems schnell optimal einsetzen können. Mehr Informationen zu **LD SYSTEMS** finden Sie auf unserer Internetseite WWW.LD-SYSTEMS.COM

SICHERHEITSHINWEISE

1. Lesen Sie diese Anleitung bitte sorgfältig durch.
2. Bewahren Sie alle Informationen und Anleitungen an einem sicheren Ort auf.
3. Befolgen Sie die Anweisungen.
4. Beachten Sie alle Warnhinweise. Entfernen Sie keine Sicherheitshinweise oder andere Informationen vom Gerät.
5. Verwenden Sie das Gerät nur in der vorgesehenen Art und Weise.
6. Verwenden Sie ausschließlich stabile und passende Stative bzw. Befestigungen (bei Festinstallationen). Stellen Sie sicher, dass Wandhalterungen ordnungsgemäß installiert und gesichert sind. Stellen Sie sicher, dass das Gerät sicher installiert ist und nicht herunterfallen kann.
7. Beachten Sie bei der Installation die für Ihr Land geltenden Sicherheitsvorschriften.
8. Installieren und betreiben Sie das Gerät nicht in der Nähe von Heizkörpern, Wärmespeichern, Öfen oder sonstigen Wärmequellen. Sorgen Sie dafür, dass das Gerät immer so installiert ist, dass es ausreichend gekühlt wird und nicht überhitzt kann.
9. Platzieren Sie keine Zündquellen wie z.B. brennende Kerzen auf dem Gerät.
10. Lüftungsschlitze dürfen nicht blockiert werden.
11. Halten Sie einen Mindestabstand von 20 cm seitlich und oberhalb des Geräts ein.
12. Betreiben Sie das Gerät nicht in unmittelbarer Nähe von Wasser. Bringen Sie das Gerät nicht mit brennbaren Materialien, Flüssigkeiten oder Gasen in Berührung. Direkte Sonneneinstrahlung vermeiden!
13. Sorgen Sie dafür, dass kein Tropf- oder Spritzwasser in das Gerät eindringen kann. Stellen Sie keine mit Flüssigkeit gefüllten Behältnisse wie Vasen oder Trinkgefäße auf das Gerät.
14. Sorgen Sie dafür, dass keine Gegenstände in das Gerät fallen können.
15. Betreiben Sie das Gerät nur mit dem vom Hersteller empfohlenen und vorgesehenen Zubehör.
16. Öffnen Sie das Gerät nicht und verändern Sie es nicht.
17. Überprüfen Sie nach dem Anschluss des Geräts alle Kabelwege, um Schäden oder Unfälle, z. B. durch Stolperfallen zu vermeiden.
18. Achten Sie beim Transport darauf, dass das Gerät nicht herunterfallen und dabei möglicherweise Sach- und Personenschäden verursachen kann.
19. Wenn Ihr Gerät nicht mehr ordnungsgemäß funktioniert, Flüssigkeiten oder Gegenstände in das Geräteinnere gelangt sind, oder das Gerät anderweitig beschädigt wurde, schalten Sie es sofort aus und trennen es von der Netzsteckdose (sofern es sich um ein aktives Gerät handelt). Dieses Gerät darf nur von autorisiertem Fachpersonal repariert werden.
20. Verwenden Sie zur Reinigung des Geräts ein trockenes Tuch.
21. Beachten Sie alle in Ihrem Land geltenden Entsorgungsgesetze. Trennen Sie bei der Entsorgung der Verpackung bitte Kunststoff und Papier bzw. Kartonagen voneinander.
22. Kunststoffbeutel müssen außer Reichweite von Kindern aufbewahrt werden.
23. Sämtliche vom Benutzer vorgenommenen Änderungen und Modifikationen, denen die für die Einhaltung der Richtlinien verantwortliche Partei nicht ausdrücklich zugestimmt hat, können zum Entzug der Betriebslaubnis für das Gerät führen.

BEI GERÄTEN MIT NETZANSCHLUSS

24. **ACHTUNG:** Wenn das Netzkabel des Geräts mit einem Schutzkontakt ausgestattet ist, muss es an einer Steckdose mit Schutzleiter angeschlossen werden. Deaktivieren Sie niemals den Schutzleiter eines Netzkabels.
25. Schalten Sie das Gerät nicht sofort ein, wenn es starken Temperaturschwankungen ausgesetzt war (beispielsweise nach dem Transport). Feuchtigkeit und Kondensat könnten das Gerät beschädigen. Schalten Sie das Gerät erst ein, wenn es Zimmertemperatur erreicht hat.
26. Bevor Sie das Gerät an die Steckdose anschließen, prüfen Sie zuerst, ob die Spannung und die Frequenz des Stromnetzes mit den auf dem Gerät angegebenen Werten übereinstimmen. Verfügt das Gerät über einen Spannungswahlschalter, schließen Sie das Gerät nur an die Steckdose an, wenn die Gerätewerte mit den Werten des Stromnetzes übereinstimmen. Wenn das mitgelieferte Netzkabel bzw. der mitgelieferte Netzadapter nicht in Ihre Netzsteckdose passt, wenden Sie sich an Ihren Elektriker.
27. Treten Sie nicht auf das Netzkabel. Sorgen Sie dafür, dass spannungsführende Kabel speziell an der Netzbuchse bzw. am Netzadapter und der Gerätebuchse nicht geknickt werden.
28. Achten Sie bei der Verkabelung des Geräts immer darauf, dass das Netzkabel bzw. der Netzadapter stets frei zugänglich ist. Trennen Sie das Gerät stets von der Stromzuführung, wenn das Gerät nicht benutzt wird, oder Sie das Gerät reinigen möchten. Ziehen Sie Netzkabel und Netzadapter immer am Stecker bzw. am Adapter und nicht am Kabel aus der Steckdose. Berühren Sie Netzkabel und Netzadapter niemals mit nassen Händen.
29. Schalten Sie das Gerät möglichst nicht schnell hintereinander ein und aus, da sonst die Lebensdauer des Geräts beeinträchtigt werden könnte.
30. **WICHTIGER HINWEIS:** Ersetzen Sie Sicherungen ausschließlich durch Sicherungen des gleichen Typs und Wertes. Sollte eine Sicherung wiederholt auslösen, wenden Sie sich bitte an ein autorisiertes Servicezentrum.
31. Um das Gerät vollständig vom Stromnetz zu trennen, entfernen Sie das Netzkabel bzw. den Netzadapter aus der Steckdose.
32. Wenn Ihr Gerät mit einem verriegelbaren Netzanschluss bestückt ist, muss der passende Gerätestecker entsperrt werden, bevor er entfernt werden kann. Das bedeutet aber auch, dass das Gerät durch ein Ziehen am Netzkabel verrutschen und herunterfallen kann, wodurch Personen verletzt werden und/oder andere Schäden auftreten können. Verlegen Sie Ihre Kabel daher immer sorgfältig.
33. Entfernen Sie Netzkabel und Netzadapter aus der Steckdose bei Gefahr eines Blitzschlags oder wenn Sie das Gerät länger nicht verwenden.

**ACHTUNG**

Entfernen Sie niemals die Abdeckung, da sonst das Risiko eines elektrischen Schlages besteht. Im Inneren des Geräts befinden sich keine Teile, die vom Bediener repariert oder gewartet werden können. Lassen Sie Wartung und Reparaturen ausschließlich von qualifiziertem Servicepersonal durchführen.



Das gleichseitige Dreieck mit Blitzsymbol warnt vor nichtisolierten, gefährlichen Spannungen im Geräteinneren, die einen elektrischen Schlag verursachen können.



Das gleichseitige Dreieck mit Ausrufungszeichen kennzeichnet wichtige Bedienungs- und Wartungshinweise.



Warnung! Dieses Symbol kennzeichnet heiße Oberflächen. Während des Betriebs können bestimmte Teile des Gehäuses heiß werden. Berühren oder transportieren Sie das Gerät nach einem Einsatz erst nach einer Abkühlzeit von mindestens 10 Minuten.



Warnung! Dieses Gerät ist für eine Nutzung bis zu einer Höhe von maximal 2000 Metern über dem Meeresspiegel bestimmt.



Warnung! Dieses Gerät ist nicht für den Einsatz in tropischen Klimazonen bestimmt.

ACHTUNG HOHE LAUTSTÄRKEN BEI AUDIOPRODUKTEN!

Dieses Gerät ist für den professionellen Einsatz vorgesehen. Der kommerzielle Betrieb dieses Geräts unterliegt den jeweils gültigen nationalen Vorschriften und Richtlinien zur Unfallverhütung. Als Hersteller ist Adam Hall gesetzlich verpflichtet, Sie ausdrücklich auf mögliche Gesundheitsrisiken hinzuweisen. Gehörschäden durch hohe Lautstärken und Dauerbelastung: Bei der Verwendung dieses Produkts können hohe Schalldruckpegel (SPL) erzeugt werden, die bei Künstlern, Mitarbeitern und Zuschauern zu irreparablen Gehörschäden führen können. Vermeiden Sie länger anhaltende Belastung durch hohe Lautstärken über 90 dB.

EINFÜHRUNG

Das kompakte CURV 500® Touring Array System ist besonders transportfreundlich und umfassend skalierbar – mit bis zu vier miteinander verriegelten Line-Array-Elementen aus Aluminium im Unibody-Design, die sich nach dem Plug-and-Play-Prinzip schnell und einfach mit dem zugehörigen SmartLink®-Adapter kombinieren lassen. Der Lieferumfang beinhaltet zwei Standard-CURV-Satelliten mit je einem 4"-Mitteltöner und drei 1"-Hochtönern mit LD Systems WaveAhead®-Technologie sowie zwei Duplex-Satelliten mit doppelter Lautsprecherbestückung.

Als Basis des CURV 500® Touring Array Systems dient der 15"-Bassreflex-Subwoofer mit integriertem Class D-Verstärker plus Multi-band-Limiter und Schutzschaltungen gegen Kurzschluss, Überhitzung und Überstrom. Der Subwoofer bietet vielfältige Anschlussmöglichkeiten mit Combo- und Neutrik speakON Steckverbindern, sechs DSP-Presets zur schnellen Systemkonfiguration, einen M20-Hochständerflansch und drei ergonomische Tragegriffe. Mit seinem niedrigen Gewicht ist das CURV 500® Touring Set eine beeindruckend flexible PA-Lösung, die sich durch eine hochauflösende Audiowiedergabe mit druckvollem, sehr ausgewogenem Klang und weitem vertikalen und horizontalen Abstrahlwinkel auszeichnet. Zum Set gehören außerdem eine Distanzstange und ein separates Lautsprecherkabel.

Allgemeine Hinweise

Der Subwoofer des LD Systems CURV 500® touring array system muss vor der Inbetriebnahme auf ebener Fläche auf seine Füße gestellt werden. Betreiben Sie das System niemals auf einem Rollwagen, da die Gefahr besteht, dass sich das gesamte System unkontrolliert in Bewegung setzt. Unfälle und Beschädigungen können die Folge sein. Um eine ausreichende Kühlung zu gewährleisten, muss bei Betrieb zwischen der Rückseite des Subwoofers und anderen Objekten wie Wänden o. ä. ein Mindestabstand von 50 cm eingehalten werden. Bitte achten Sie bei dem System sowie den angeschlossenen Geräten wie Mischpulten, CD-Playern etc. auf den korrekten Anschluss von Audio- und Stromverbindungen. Verwenden Sie ausschließlich unbeschädigte Kabel mit geeignetem Durchmesser und rollen Sie Kabelrollen immer vollständig ab. Verwenden Sie gegebenenfalls Kabelbrücken, um Stolperfallen durch lose Kabel zu vermeiden. Stellen Sie das Gerät niemals direkt an einer Kante auf. Positionieren Sie den Subwoofer nicht auf einem Tisch. Um ungewollte Nebengeräusche beim Einschalten angeschlossener Geräte zu vermeiden, schalten Sie das System immer als letztes Gerät ein und als erstes Gerät aus.

AUFBAU

Um eine Vielzahl verschiedener Konfigurationsmöglichkeiten zu ermöglichen, ist das LD Systems CURV 500® TS Array-System modular aufgebaut. Repräsentativ steht nachfolgend beschrieben die Konfiguration des LD CURV 500® TS als Vollausbau.

Das LD CURV 500® TS Tour Set besteht aus 5 Komponenten:

- A. Subwoofer mit integriertem DSP (Digitaler Signalprozessor) und Class-D Endstufen für die Systemkomponenten.
- B. Höhenverstellbare Distanzstange.
- C. SmartLink® Adapter als Basis für bis zu 2 CURV 500® TS Doppel-Satelliten plus 2 Einzel-Satelliten.
- D. Zwei CURV 500® Einzel-Satelliten mit patentiertem Klick-Mechanismus und WaveAhead® Technologie.
- E. Zwei CURV 500® TS Doppel-Satelliten mit patentiertem Klick-Mechanismus und WaveAhead® Technologie.

Nachdem der Subwoofer (A) an einer geeigneten Stelle aufgestellt wurde, wird die Distanzstange (B) auf den Subwoofer aufgeschraubt (Flansch auf der Oberseite). Bei der Verwendung von 1 Doppel- oder 2 Einzel-Satelliten stecken Sie nun den SmartLink® Adapter (C) mit dem hinteren Flansch (Markierung Satellite 1 + 2, aufrechte Position, Abb. F) oben auf die Distanzstange, bei der Verwendung von mehr als 1 Doppel- oder 2 Einzel-Satelliten mit dem vorderen Flansch (Markierung Satellite 3 - 6, nach vorn geneigte Position, Abb. G). Schieben Sie nun einen Einzel-Satelliten (D) von hinten auf den SmartLink® Adapter (C) bis zum Anschlag, während Sie den gefederten Entriegelungsknopf an der Seite des Satelliten drücken. Achten Sie dabei darauf, dass die beiden Führungsschienen des Satelliten korrekt in die Nuten auf der Oberseite des SmartLink® Adapters eingeführt werden, um einen festen Sitz zu gewährleisten und die Verbindung der Kontakte beider Komponenten herzustellen. Lösen Sie nun den Druck auf den Entriegelungsknopf, um ihn wieder in die Ursprungsposition zu bringen und die Verbindung zu verriegeln. Gehen Sie in der gleichen, zuvor beschriebenen Weise vor, um das System um weitere Satelliten zu erweitern.

Verbinden Sie nun den Neutrik speakON Lautsprecher-Ausgang SAT des CURV 500® TS Subwoofers mit dem Speakon-kompatiblen Lautsprecher-Eingang INPUT SIGNAL (H) des SmartLink® Adapters mit Hilfe des mitgelieferten Lautsprecherkabels.

Beim Abbau gehen Sie bitte in umgekehrter Reihenfolge vor. Für die feste Installation und Desktop-Anwendung befindet sich auf der Rückseite des SmartLink® Adapters ein Schraub-Steck-Anschluß (Abb. I, Schraub-Steck-Verbinder im Lieferumfang).

Der Lautsprecher-Eingang INPUT SIGNAL (H) ist mit dem Schraub-Steck-Anschluß (I) parallel verkabelt.

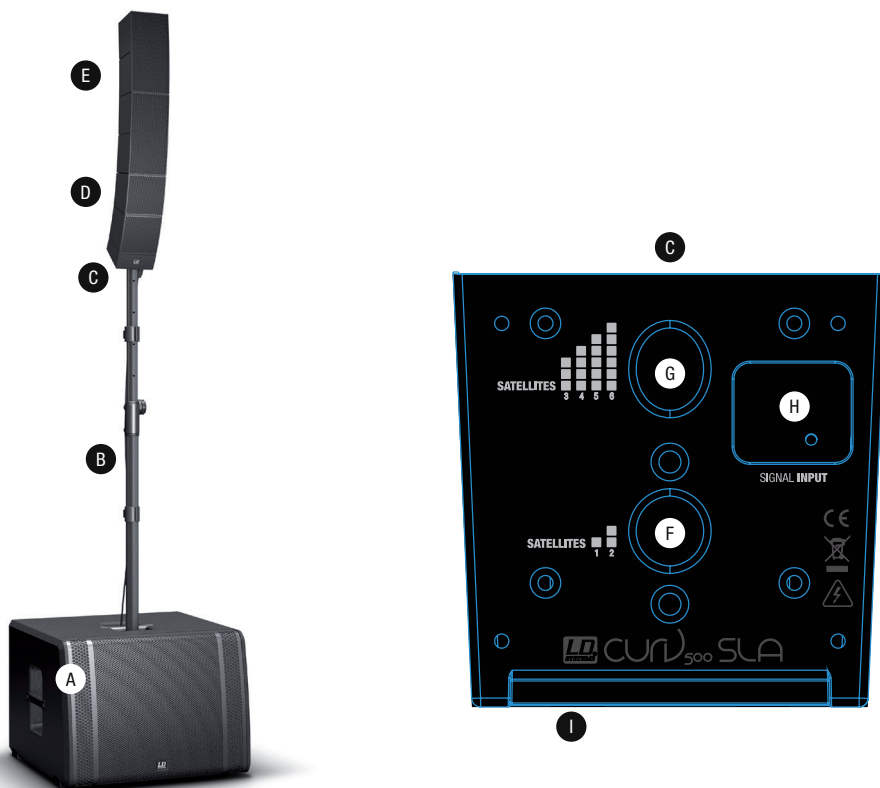

CURV 500 TOUR SET SUBWOOFER

ANSCHLÜSSE, BEDIEN- UND ANZEIGEELEMENTE

ENGLISH

DEUTSCH

FRANCAIS

ESPAÑOL

POLSKI

ITALIANO

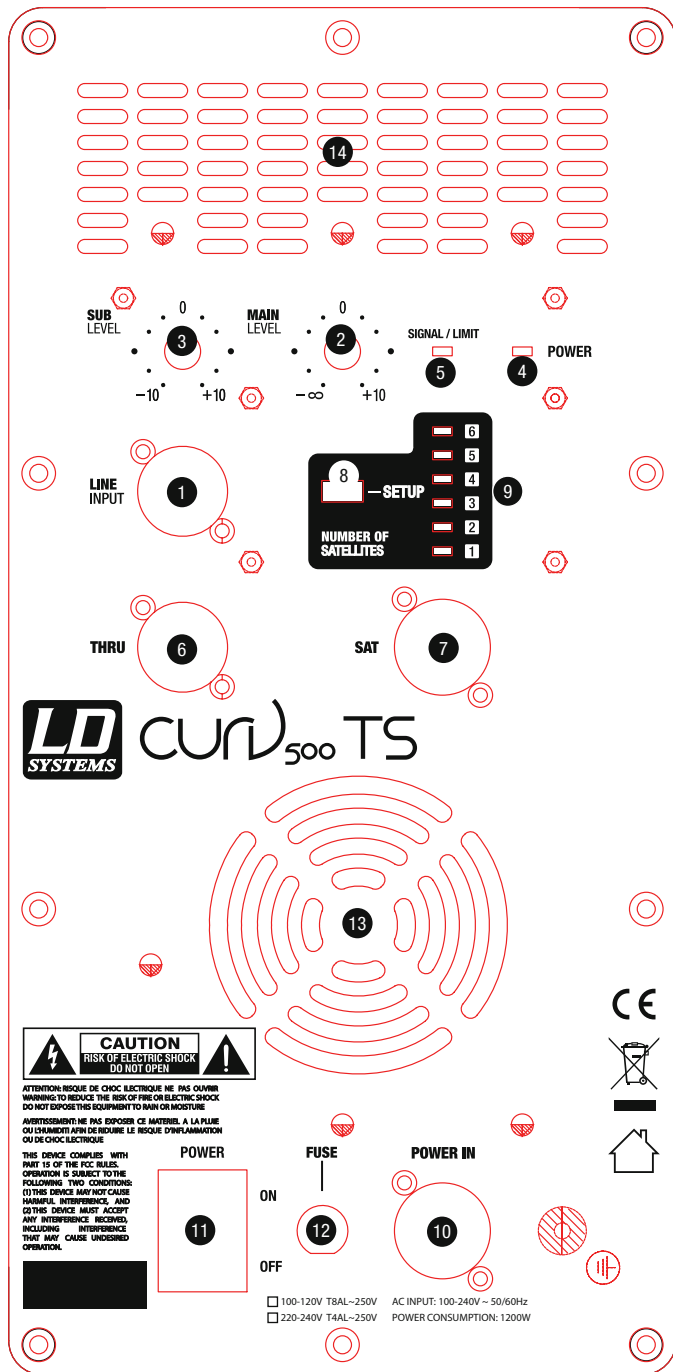

1 LINE INPUT

Symmetrischer Line-Eingang (XLR).

2 MAIN LEVEL

Regler für die Gesamtlautstärke. Nach links gedreht wird die Gesamtlautstärke abgesenkt, nach rechts gedreht angehoben.

3 SUB LEVEL

Einstellung des Lautstärkeverhältnisses des Subwoofers zu den Satelliten-Lautsprechern.

4 POWER LED

Die Power LED leuchtet, wenn das Gerät korrekt am Stromnetz angeschlossen und eingeschaltet ist.

5 SIGNAL / LIMIT LED

Zweifarbige Anzeige-LED. Die LED leuchtet grün auf, wenn am Gerät ein Audiosignal anliegt. Die LED leuchtet rot auf, wenn das Lautsprecher-System im oberen Grenzbereich betrieben wird. Ein kurzes Aufleuchten der LED ist dabei unkritisch. Um das System zu schützen, wird ein überhöhter Signal-Pegel vom integrierten Limiter sanft heruntergeregelt. Leuchtet die Limiter-LED länger oder dauerhaft, reduzieren Sie den Lautstärkepegel. Eine Nichtbeachtung kann zu einer verzerrten Klangwiedergabe und zur Beschädigung des Lautsprechersystems führen.

6 THRU

Männliche 3-Pol XLR-Buchse zum Weiterleiten des am LINE INPUT anliegenden Audio-Signals.

7 SAT

Neutrik speakON Lautsprecherbuchse zum Anschließen des CURV 500 SmartLink-Adapters. Nutzen Sie alternativ die speakON Buchse in der Griffmulde auf der Oberseite des Subwoofers (geeignetes Lautsprecherkabel im Lieferumfang). Für den Aufbau der Satelliten auf Distanzstange und separatem Stativ (optional) verwenden Sie bitte beide speakON Lautsprecherbuchsen (maximale Anzahl Satelliten pro System ist 6, 1 Doppel-Satellit entspricht hierbei 2 Einzel-Satelliten).

8 NUMBER OF SATELLITES - SETUP

Taster zum Anpassen der DSP-Einstellungen an die Anzahl der pro SmartLink Adapter verwendeten Satelliten-Lautsprecher (1 Doppel-Satellit entspricht hierbei 2 Einzel-Satelliten). Drücken Sie den Taster so oft, bis die entsprechende Anzahl der Anzeige-LEDs leuchtet (siehe auch „KONFIGURATIONSBEISPIELE“).

9 NUMBER OF SATELLITES - LED 1 - 6

LEDs zum Anzeigen des aktuell aktivierten DSP-Presets.

10 POWER IN

Neutrik powerCON Netzbuchse. Ein geeignetes Netzkabel befindet sich im Lieferumfang.

12 POWER ON / OFF

Ein- / Ausschalter für die Spannungszufuhr des Geräts.

12 FUSE

Sicherungshalter. **WICHTIGER HINWEIS:** Ersetzen Sie die Sicherung ausschließlich durch eine Sicherung des gleichen Typs und mit gleichen Werten. Achten Sie auf den Aufdruck auf dem Gehäuse. Sollte die Sicherung wiederholt auslösen, wenden Sie sich bitte an ein autorisiertes Servicezentrum.

13 GEHÄUSELÜFTER

Um Überhitzung des Geräts zu vermeiden, achten Sie darauf, dass der Lüfter nicht abgedeckt wird und Luft ungehindert zirkulieren kann.

14 LÜFTUNGSGITTER

Um Überhitzung des Geräts zu vermeiden, achten Sie darauf, dass das Lüftungsgitter nicht abgedeckt wird und Luft ungehindert zirkulieren kann.

15 SAT OUTPUT

Nutzen Sie die speakON Buchse in der Griffmulde auf der Oberseite des Subwoofers zum Anschließen des CURV 500 SmartLink-Adapters alternativ zu der speakON Buchse auf der Subwoofer-Rückseite. Für den Aufbau der Satelliten auf Distanzstange und separatem Stativ (optional) verwenden Sie bitte beide speakON Lautsprecherbuchsen (maximale Anzahl Satelliten pro System ist 6, 1 Doppel-Satellit entspricht hierbei 2 Einzel-Satelliten).

16 M20 GEWINDE

M20 Gewinde zum Anbringen der Lautsprecher-Distanzstange.

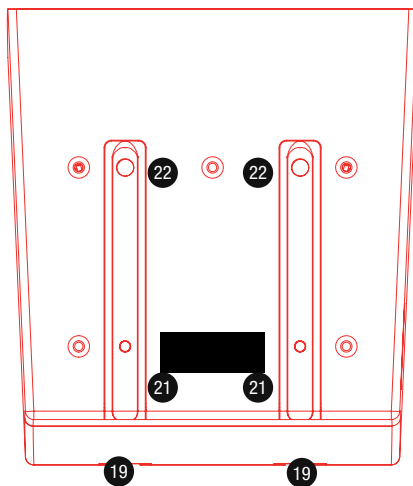
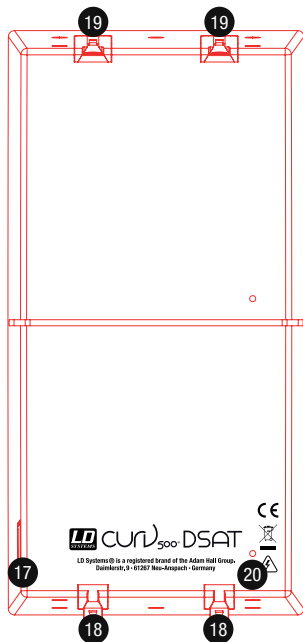
**CURV 500 SATELLITEN UND SMARTLINK ADAPTER**

17 ENTRIEGELUNGSKNOPF

Schieben Sie einen CURV 500 Satelliten von hinten auf den SmartLink® Adapter bis zum Anschlag, während Sie den gefederten Entriegelungsknopf an der Seite des Satelliten drücken. Achten Sie dabei darauf, dass die beiden Führungsschienen des Satelliten (18) korrekt in die Nuten (19) auf der Oberseite des SmartLink® Adapters, bzw. des unteren Satelliten eingeführt werden, um einen festen Sitz zu gewährleisten und die Verbindung der Kontakte beider Komponenten herzustellen. Lösen Sie nun den Druck auf den Entriegelungsknopf um ihn wieder in die Ursprungsposition zu bringen und die Verbindung zu verriegeln. Gehen Sie in der gleichen, zuvor beschriebenen Weise vor, um das System um weitere Satelliten zu erweitern.

18 FÜHRUNGSSCHIENE LD CURV 500(TS) SATELLIT

19 NUTEN SMARTLINK® ADAPTER BZW. LD CURVE 500 (TS) SATELLIT

20 M3 GEWINDE

M3 Gewinde zum Sichern der LD CURV 500 Satelliten bei der Festinstallation.

21 VERRIEGELUNGSSYSTEM

22 KONTAKTE

23 SATELLITE 1 / 2

Flansch für 1 bis 2 Einzel-Satelliten bzw. 1 Doppel-Satellit (aufrechte Position).

24 SATELLITE 3 - 6

Flansch für 3 bis 6 Satelliten (nach vorn geneigte Position, 1 Doppel-Satellit entspricht hierbei 2 Einzel-Satelliten).

25 INPUT SIGNAL

Speakon-kompatibler Lautsprecher-Eingang. Der Lautsprecher-Eingang INPUT SIGNAL (25) ist mit dem Schraub-Steck-Anschluß (26) parallel verkabelt.

26 SCHRAUB-STECK-ANSCHLUSS

Schraub-Steck-Anschluss für die Festinstallation und Desktop-Anwendung (Schraub-Steck-Verbinder im Lieferumfang). Der Lautsprecher-Eingang INPUT SIGNAL (25) ist mit dem Schraub-Steck-Anschluß (26) parallel verkabelt.

27 M6 GEWINDE

M6 Gewinde zum Anbringen des Trussmontageadapters LDCURV500TMB.

28 M6 GEWINDE

M6 Gewinde zum Anbringen der Sicherungssöse (Ringschraube) bei der Trussmontage.

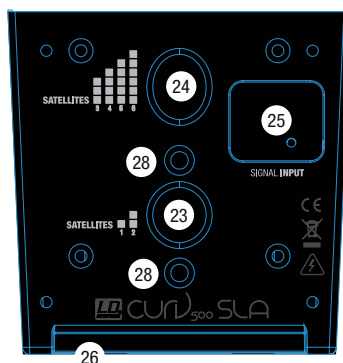
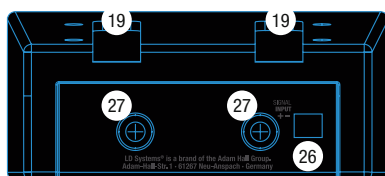

KONFIGURATIONSBEISPIELE

ENGLISH

DEUTSCH

FRANCAIS

ESPAÑOL

POLSKI

ITALIANO



2 x CURV 500 Doppel-Satellit
2 x CURV 500 Einzel-Satellit

— SETUP

NUMBER OF SATELLITES

- 6
- 5
- 4
- 3
- 2
- 1



1 x CURV 500 Doppel-Satellit
2 x CURV 500 Einzel-Satellit

— SETUP

NUMBER OF SATELLITES

- 6
- 5
- 4
- 3
- 2
- 1



Je 1 x CURV 500 Doppel-Satellit
Je 1 x CURV 500 Einzel-Satellit

— SETUP

NUMBER OF SATELLITES

- 6
- 5
- 4
- 3
- 2
- 1

LDCURV500TS plus LDCURV500STS (Mono)

OPTIONALES ZUBEHÖR

Gepolsterte Transporttasche für CURV 500 TS Satelliten
 Gepolsterte Schutzhülle für CURV 500 TS Subwoofer
 Rollbrett für CURV 500 TS Subwoofer
 Stativ plus SmartLink Adapter und 8 m Lautsprecherkabel
 Trussmontageadapter inkl. Klemme und Ringschraube

Artikelnr.: LDCURV500TSB
 Artikelnr.: LDCURV500TSSUBPC
 Artikelnr.: LDCURV500TSCB
 Artikelnr.: LDCURV500STS
 Artikelnr.: LDCURV500TMB

TECHNISCHE DATEN

Modellbezeichnung:	LDCURV500TS
Produkttyp:	PA-Komplettsystem
System-Ausgangsleistung (RMS):	1.000 W
Farbe:	schwarz
Anzahl der Array-Satelliten:	4 (2 Einzel-Satelliten, 2 Doppel-Satelliten)
Anzahl der Smartlink-Adapter:	1
Anzahl der Subwoofer:	1
Max. Schalldruckpegel (kontinuierlich):	125 dB
Max. Schalldruckpegel (Peak):	131 dB
Frequenzgang:	40 – 20.000 Hz
Abstrahlwinkel (H x V):	110° horizontal, 34° vertikal (1 Einzel-Satellit = 10° vertikal, 1 Doppel-Satellit = 7° vertikal)
Leistung (RMS):	Subwoofer: 700 W, Array-Satelliten: 300 W
Leistung (Peak):	Subwoofer: 1400 W, Array-Satelliten: 600 W
Verstärker:	Klasse D
Schutzschaltungen:	DSP-basierter Multiband-Limiter, Überlastung, Überhitzung, Kurzschluss
Bedienelemente:	Ausgangspegel (Main), Subwoofer-Pegel, Setup, Netzschalter (Power On/Off)
Anzeigen:	Netz (Power), Signal/Limiter, Anzahl der Satelliten
Line-Eingänge:	1
Anschlüsse Line-Eingänge:	XLR(f)
Line-Ausgänge:	1 (Thru)
Anschlüsse Line-Ausgänge:	XLR(m)
Lautsprecherausgänge:	2 (1 x Modul, 1 x Tragegriff oben, parallel verschaltet, insgesamt mindestens 2,66 Ohm)
Anschlüsse Lautsprecherausgänge:	Neutrik speakON
Stromversorgungsanschluss:	Neutrik powerCON
Betriebsspannung:	100 V AC – 120 V AC / 200 V AC – 240 V AC, 50 – 60 Hz (automatische Anpassung, Schalt- netzteil)
Leistungsaufnahme (max.):	900 W
Umgebungstemperatur (in Betrieb):	0°C ... 40°C
Relative Luftfeuchte (in Betrieb):	<80 % (nicht kondensierend)
Gewicht:	48,2 kg
Zubehör (im Lieferumfang):	Netzkabel, Lautsprecherkabel CURV 500 CABLE 1 (2,2 m), Distanzstange
Subwoofer	
Größe Tief-/Mitteltöner:	15"
Größe Tief-/Mitteltöner (mm):	381 mm
Gehäusekonstruktion:	Bassreflex
Gehäusematerial:	Sperrholz
Gehäuseoberfläche:	PA-Lack
Abmessungen Subwoofer (B x H x T):	600 x 437 x 587 mm
Gewicht Subwoofer:	35,5 kg
Subwoofer – Eigenschaften:	4 ergonomische Griffe, 6 System-DSP-Presets, powerCON, Smart-Handle (Tragegriff) mit integriertem M20-Gewindeflansch und speakON-Ausgang

Array-Satelliten (doppelt)

Mittel-/Hochtöner-System:	Mitteltöner: 2 x 4" / Hochtöner: 6 x 1" mit WaveAhead®-Technologie / 8 Ohm
Array-Satelliten – Eigenschaften:	interne Frequenzweiche, WaveAhead®-Technologie, Metall-Schutzgitter
Array-Satelliten – Material:	Aluminium-Druckguss
Array-Satelliten – Oberfläche:	pulverbeschichtet
Array-Satelliten – Abmessungen (B x H x T):	122 x 240 x 126 mm
Array-Satelliten – Gewicht:	3,3 kg

Array-Satelliten

Mittel-/Hochtöner-System:	Mitteltöner: 1 x 4" / Hochtöner: 3 x 1" mit WaveAhead®-Technologie / 16 Ohm
Array-Satelliten – Eigenschaften:	interne Frequenzweiche, WaveAhead®-Technologie, Metall-Schutzgitter
Array-Satelliten – Material:	Aluminium-Druckguss
Array-Satelliten – Oberfläche:	pulverbeschichtet
Array-Satelliten – Abmessungen (B x H x T):	122 x 122 x 122 mm
Array-Satelliten – Gewicht:	1,7 kg

Smartlink®-Adapter

Smartlink-Adapter – Eigenschaften:	2 x M6-Gewinde für optionale Wandhalterung, 2 x 16 mm Stativflansch
Smartlink-Adapter – Anschlüsse:	1 x Euro-Block (Klemmleiste), 1 x speakON-kompatibel
Smartlink-Adapter – Material:	Aluminium-Druckguss
Smartlink-Adapter – Oberfläche:	pulverbeschichtet
Smartlink-Adapter – Abmessungen (B x H x T):	122 x 57 x 122 mm
Smartlink-Adapter – Gewicht:	0,6 kg

HERSTELLERERKLÄRUNGEN**HERSTELLERGARANTIE & HAFTUNGSBESCHRÄNKUNG**

Unsere aktuellen Garantiebedingungen und Haftungsbeschränkung finden Sie unter: https://cdn-shop.adamhall.com/media/pdf/Manufacturers-Declarations-LDSYSTEMS_DE_EN_ES_FR.pdf. Im Service Fall wenden Sie sich bitte an Adam Hall GmbH, Adam-Hall-Str. 1, 61267 Neu Anspach / E-Mail info@adamhall.com / +49 (0)6081 / 9419-0.

**KORREKTE ENTSORGUNG DIESES PRODUKTS**

(Gültig in der Europäischen Union und anderen europäischen Ländern mit Mülltrennung) Dieses Symbol auf dem Produkt oder dazu-gehörigen Dokumenten weist darauf hin, dass das Gerät am Ende der Produktlebenszeit nicht zusammen mit dem normalen Hausmüll entsorgt werden darf, um Umwelt- oder Personenschäden durch unkontrollierte Abfallentsorgung zu vermeiden. Bitte entsorgen Sie dieses Produkt getrennt von anderen Abfällen und führen es zur Förderung nachhaltiger Wirtschaftskreisläufe dem Recycling zu. Als Privatkunde erhalten Sie Informationen zu umweltfreundlichen Entsorgungsmöglichkeiten über den Händler, bei dem das Produkt erworben wurde, oder über die entsprechenden regionalen Behörden. Als gewerblicher Nutzer kontaktieren Sie bitte Ihren Lieferanten und prüfen die ggf. vertraglich vereinbarten Konditionen zur Entsorgung der Geräte. Dieses Produkt darf nicht zusammen mit anderen gewerblichen Abfällen entsorgt werden.

CE-Konformität

Hiermit erklärt die Adam Hall GmbH, dass dieses Produkt folgenden Richtlinien entspricht (soweit zutreffend):

R&TTE (1999/5/EG) bzw. RED (2014/53/EU) ab Juni 2017

Niederspannungsrichtlinie (2014/35/EU)

EMV-Richtlinie (2014/30/EU)

RoHS (2011/65/EU)

Die vollständige Konformitätserklärung finden Sie unter www.adamhall.com.

Des Weiteren können Sie diese auch unter info@adamhall.com anfragen.

VOUS AVEZ FAIT LE BON CHOIX!

Cet appareil a été développé et fabriqué en appliquant des exigences de qualité très élevées : il garantit des années de fonctionnement sans problème. Grâce à de nombreuses années d'expérience, LD Systems est un nom connu dans le domaine des produits audio haut de gamme. Veuillez lire attentivement ce Manuel Utilisateur : vous apprendrez rapidement à utiliser votre appareil LD Systems de façon optimale. Pour plus d'informations sur **LD Systems**, visitez notre site Web, WWW.LD-SYSTEMS.COM

MESURES PRÉVENTIVES

1. Veuillez lire attentivement ce manuel.
2. Rangez tous les documents d'information et d'instructions en lieu sûr.
3. Veuillez suivre toutes les instructions
4. Observez tous les messages d'avertissement N'enlevez pas de l'appareil les étiquettes de sécurité ou autres informations.
5. N'utilisez l'appareil que pour des applications et de la façon appropriées.
6. Utilisez exclusivement des pieds et des dispositifs de fixation stables et adaptés lorsque l'appareil est utilisé en installation fixe. Assurez-vous que les fixations murales ont été montées correctement, et qu'elles sont sécurisées. Vérifiez que l'appareil est installé en toute sécurité, et qu'il ne peut pas tomber.
7. Lors de l'installation, observez les réglementations de sécurité en vigueur dans votre pays.
8. N'installez et n'utilisez pas l'appareil à proximité de radiateurs, d'accumulateurs de chaleur, de fours ou de toute autre source de chaleur. Vérifiez que l'appareil est installé de façon à bénéficier en permanence d'un refroidissement efficace et qu'il ne peut pas chauffer de façon excessive.
9. Ne placez aucune source de flamme sur l'appareil – par exemple, une bougie allumée.
10. Ne bloquez pas les ouïes d'aération. Éviter toute exposition directe aux rayons du soleil !
11. Gardez une distance minimale de 20 cm autour et au-dessus de l'appareil.
12. N'utilisez pas l'appareil à proximité immédiate d'eau (à moins qu'il ne s'agisse d'un appareil conçu pour une utilisation en extérieur – dans ce cas, respectez les instructions correspondantes ci après) Ne mettez pas l'appareil en contact avec des matériaux, des liquides ou des gaz inflammables.
13. Vérifiez qu'aucune projection ou liquide ne puisse s'introduire dans l'appareil. Ne posez sur l'appareil aucun objet renfermant du liquide : vase, verre d'eau...
14. Vérifiez qu'aucun petit objet ne puisse tomber à l'intérieur de l'appareil.
15. N'utilisez avec cet appareil que des accessoires recommandés et approuvés par le fabricant.
16. N'ouvrez pas l'appareil, et n'essayez pas de le modifier.
17. Lors du branchement de l'appareil, sécurisez le passage du câble secteur, afin d'éviter tout dommage ou accident, par exemple quel- qu'un qui trébuche sur le câble.
18. Lors du transport, vérifiez que l'appareil ne peut tomber, ce qui pourrait provoquer des dommages matériels et/ou corporels.
19. Si votre appareil ne fonctionne plus correctement, que de l'eau ou des objets ont pénétré à l'intérieur, ou qu'il a été endommagé de quelque façon que ce soit, éteignez-le immédiatement et débranchez sa prise secteur (s'il s'agit d'un appareil alimenté). Cet appareil ne doit être réparé que par un personnel autorisé.
20. Pour le nettoyage de l'appareil, utilisez un chiffon sec/
21. Observez toutes les réglementations en vigueur dans votre pays pour mettre l'appareil au rebut. Lorsque vous jetez l'emballage de l'appareil, veuillez séparer plastique, papier et carton.
22. Les films plastique doivent être mis hors de portée des enfants.
23. Veuillez noter que les changements ou modifications n'ayant pas été expressément approuvés par la partie responsable de la conformité pourraient annuler le droit accordé à l'utilisateur de faire fonctionner l'équipement.

APPAREILS RELIÉS AU SECTEUR

24. ATTENTION : Si le câble de l'appareil est muni d'un fil de terre, il doit être relié à une prise murale avec terre. Ne désactivez jamais la mise à la terre d'un appareil.
25. N'allumez pas l'appareil immédiatement s'il a subi une grande différence de température ambiante (par exemple, lors du transport). L'humidité et la condensation pourraient l'endommager. Ne mettez l'appareil sous tension que lorsqu'il est parvenu à la température de la pièce.
26. Avant de relier l'appareil à la prise murale, vérifiez que la valeur et la fréquence de tension secteur sur laquelle il est réglé correspondent bien à la valeur et à la fréquence de la tension secteur locale. Si l'appareil possède un sélecteur de tension, ne le branchez sur la prise murale qu'après avoir vérifié que la valeur réglée correspond à la valeur effective de la tension secteur. Si la fiche du cordon secteur ou du bloc adaptateur livré avec votre appareil ne correspond pas au format de votre prise murale, veuillez consulter un électricien.
27. Ne piétinez pas le câble secteur. Assurez-vous que le câble secteur n'est pas trop pincé, notamment au niveau de l'arrière de l'appareil (ou de son adaptateur secteur) et de la prise murale.
28. Lors du branchement de l'appareil, vérifiez que l'accès au câble secteur ou au bloc adaptateur reste facile. Sortez la fiche secteur de la prise murale dès que vous n'utilisez pas l'appareil pendant un certain temps, ou si vous désirez nettoyer l'appareil. Pour ce faire, tirez toujours sur la fiche elle-même, ou sur le bloc secteur lui-même ; ne tirez jamais sur le câble. Ne manipulez jamais le câble secteur ou l'adaptateur secteur avec des mains mouillées.
29. N'éteignez/rallumez pas l'appareil rapidement plusieurs fois de suite : vous risquez de réduire la longévité de ses composants internes.
30. CONSEIL IMPORTANT : Ne remplacez le fusible que par un fusible de même type et du même calibre. Si le fusible fond de façon répétée, veuillez consulter un centre de réparations agréé.
31. Pour séparer complètement l'appareil du secteur, débranchez le cordon secteur ou l'adaptateur de la prise murale.
32. Si votre appareil est muni d'un connecteur secteur verrouillable (Volex), il faut d'abord déverrouiller le mécanisme avant d'enlever le cordon secteur. Attention, lorsque vous retirez le câble secteur, à ne pas faire bouger l'appareil, ce qui pourrait se traduire par un risque de chute, de blesser quelqu'un, ou tout autre dommage. Manipulez toujours le cordon secteur avec soin.

33. Débranchez la fiche secteur ou l'adaptateur de la prise murale en cas d'orage, ou si vous n'utilisez pas l'appareil pendant une longue période.



ATTENTION :

Ne démontez jamais le couvercle de l'appareil, vous risquez de recevoir un choc électrique. L'appareil ne renferme aucune pièce ni composant réparable ou remplaçable par l'utilisateur. Ne confiez l'entretien et la réparation qu'à un personnel qualifié.



Le pictogramme en forme de triangle équilatéral contenant un éclair terminé d'une flèche avertit l'utilisateur de la présence d'une tension dangereuse à l'intérieur de l'appareil, tension susceptible de provoquer un choc électrique.



Le pictogramme en forme de triangle équilatéral renfermant un point d'exclamation signale à l'utilisateur la présence d'instructions importantes concernant l'utilisation ou l'entretien de l'appareil.



ATTENTION ! Ce symbole correspond à des surfaces chaudes. En cours de fonctionnement, certaines parties de l'appareil peuvent devenir chaudes. Après utilisation, ne manipulez ou ne transportez l'appareil qu'au bout de 10 minutes de refroidissement.



Attention ! Cet appareil est conçu pour une utilisation à une altitude maximale de 2000 m au-dessus du niveau de la mer.



Attention ! Ce produit ne convient pas à une utilisation dans les climats tropicaux.

ATTENTION ! NIVEAUX SONORES ÉLEVÉS SUR LES PRODUITS AUDIO

Cet appareil a été conçu en vue d'une utilisation professionnelle. L'utilisation commerciale de cet appareil est soumise aux réglementations et directives en vigueur dans votre pays en matière de prévention d'accident. En tant que fabricant, Adam Hall est tenu de vous avertir formellement des risques relatifs à la santé. Risques provoqués par une exposition prolongée à des niveaux sonores élevés : Lors de l'utilisation de ce produit, il est possible d'atteindre des niveaux de pression sonore (exprimés en dB SPL) élevés, susceptibles de provoquer des dommages auditifs irréparables chez les artistes, les techniciens et le public. Évitez toute exposition prolongée à des niveaux de pression sonore élevés (supérieurs à 90 dB SPL).

INTRODUCTION

Le système Touring Array CURV 500®, compact et facilement transportable, est entièrement évolutif : il peut accueillir jusqu'à quatre éléments monopores interconnectés en aluminium, disposés en ligne array et fonctionnant grâce à un adaptateur plug-and-play SmartLink®. Il est proposé avec deux satellites CURV standard, qui sont dotés d'un haut-parleur medium 4" et de trois tweeters 1" bénéficiant de la technologie WaveAhead® de LD Systems, ainsi que de deux satellites en duplex comportant le double de haut-parleurs.

Le caisson de basses 15", de type bass-reflex, héberge l'amplificateur en Classe D du système Touring Array CURV 500® ; il assure les fonctions de limiteur multibandes et de protection contre les courts-circuits, la surchauffe et la surcharge. Ses connecteurs de type Combo et Neutrik speakON offrent des possibilités de connexion étendues. Le caisson de basses dispose en outre de six presets DSP pour une configuration rapide du système, d'un puits fileté M20 et de trois poignées ergonomiques pour faciliter le transport. Offrant une impressionnante polyvalence, le système Touring Array CURV 500® est léger et délivre une qualité audio haute définition associant une puissance percussive, un équilibre superbe et une couverture étendue sur les plans vertical et horizontal. L'ensemble comprend une barre de couplage pour caisson de basses et un câble de haut-parleur dédié.

Remarques générales

Le caisson de graves du système line CURV 500® Touring Array Systems conçu par LD Systems doit être placé sur ses pieds et sur une surface plane avant sa mise en service. N'utilisez jamais le système s'il est posé sur un chariot à roulettes car le système risque de se mettre à bouger de façon incontrôlée, ce qui peut provoquer des accidents et des dommages. Afin de garantir un refroidissement suffisant lors de l'utilisation, il convient de respecter une distance minimale de 50 cm entre la paroi arrière du caisson de graves et d'autres éléments, comme un mur par exemple. Veuillez vous assurer que les raccords électriques et audio sont bien raccordés au système ainsi qu'aux autres appareils connectés comme les consoles de mixage, les lecteurs CD etc. Utilisez uniquement des câbles en parfait état ayant le diamètre adéquat, et déroulez toujours entièrement le rouleau de câble. Si nécessaire, utilisez des passages de câble afin d'éviter tout risque de chute ou de trébuchement lié à des câbles en vrac sur le sol. Ne posez jamais l'appareil directement sur une arête. N'installez pas le caisson de graves sur une table. Pour éviter tout crépitements lors de la mise sous tension des appareils raccordés, allumez toujours le système en dernier, et éteignez le en premier.

STRUCTURE

Le système line array CURV 500® de LD Systems est un système modulaire et permet donc de très nombreuses possibilités de raccordement. Vous trouverez ci-dessous l'illustration d'une configuration du LD CURV 500® TS avec tous les éléments possibles.

Le LD CURV 500® TS Tour Set comprend 5 éléments :

- A. Caisson de graves avec DSP (processeur de signal numérique) intégré et des amplificateurs puissants de classe D pour les composants système.
- B. Barre d'écartement réglable en hauteur.
- C. Adaptateur SmartLink® servant de support de base pour 2 enceintes satellites doubles CURV 500® TS et 2 satellites individuelles.
- D. Deux enceintes satellites individuelles CURV 500® avec mécanisme d'encliquetage breveté et technologie WaveAhead®.
- E. Deux enceintes satellites doubles CURV 500® TS avec mécanisme d'encliquetage breveté et technologie WaveAhead®.

Après avoir installé le caisson de graves (A) dans un endroit approprié, la barre d'écartement (B) est vissée sur le caisson de graves (bride sur la partie supérieure). Si vous utilisez 1 enceinte satellite double ou 2 enceintes satellites individuelles, enfichez l'adaptateur SmartLink® (C) sur la bride arrière (repérage : satellite 1 + 2, position verticale, fig. F) en haut sur la barre d'écartement ; si vous utilisez plus de 1 enceinte satellite double ou 2 enceintes satellites individuelles, utilisez la bride avant (repérage : satellites 3 à 6, position inclinée vers l'avant, fig. G). Faites glisser maintenant la partie arrière des enceintes satellites individuelles (D) sur l'adaptateur SmartLink® (C) jusqu'à atteindre la butée, tout en appuyant sur le bouton de déverrouillage à ressort situé sur le côté du satellite. Veillez à ce que les deux rails de guidage de l'enceinte satellite soient correctement insérés dans les rainures situées sur la partie supérieure de l'adaptateur SmartLink® afin de garantir une fixation solide et de connecter les contacts des deux composants. Relâchez maintenant le bouton de déverrouillage afin qu'il retourne dans sa position initiale et verrouille ainsi le raccordement. Répétez les étapes mentionnées ci-dessus pour étendre le système avec d'autres enceintes satellites.

Connectez maintenant la sortie haut-parleur Neutrik speakON SAT du subwoofer CURV 500® TS à l'entrée haut-parleur compatible Speakon INPUT SIGNAL (H) de l'adaptateur SmartLink® en utilisant le câble d'enceinte fourni.

Lors du démontage, procédez dans le sens inverse. Pour une installation fixe et une application de bureau, la partie inférieure de l'adaptateur SmartLink® comporte un connecteur à vis (fig. I, connecteur à vis fourni).

L'entrée haut-parleurs INPUT SIGNAL (H) est branchée en parallèle avec le raccord enfichable à vis (I).



CAISSON DE GRAVES CURV 500 TOUR SET

RACCORDEMENTS, ÉLÉMENTS DE COMMANDE ET D’AFFICHAGE

ENGLISH

DEUTSCH

FRANCAIS

ESPAÑOL

POLSKI

ITALIANO

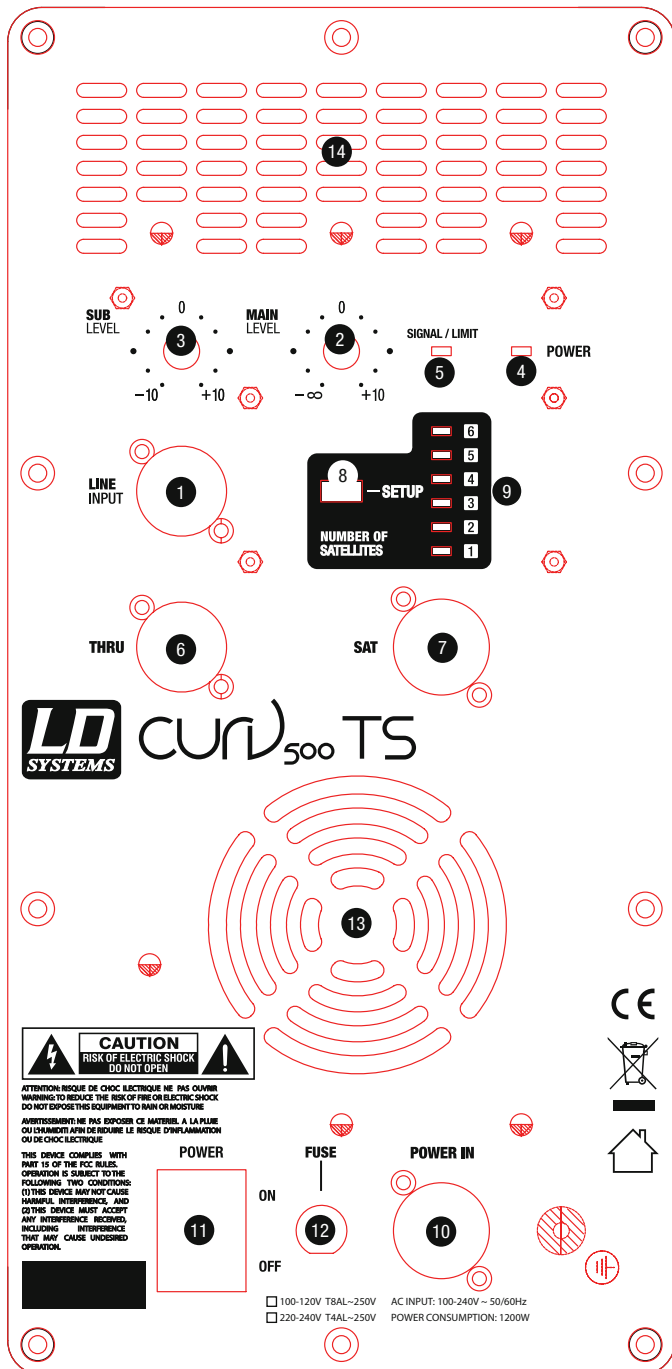

1 LINE INPUT

Entrée de ligne symétrique (XLR).

2 MAIN LEVEL

Réglage du volume général. Tourner le bouton vers la gauche pour baisser le volume, vers la droite pour l'augmenter.

3 SUB LEVEL

Réglage du volume des haut-parleurs du caisson de graves par rapport aux haut-parleurs des satellites.

4 POWER LED

La LED d'alimentation s'allume lorsque l'appareil est correctement raccordé au réseau électrique et mis en route.

5 SIGNAL / LIMIT LED

Affichage à LED bicolore. La LED s'allume en vert lorsque l'appareil reçoit un signal audio. La LED s'allume en rouge lorsque le système de haut-parleurs fonctionne dans la partie supérieure limite de la plage de puissance. Si la LED ne s'allume que brièvement, la situation n'est pas critique. Pour protéger le système, des limiteurs intégrés permettent de réduire en douceur un niveau de signal excessif. Si la LED du limiteur s'allume plus longtemps ou de façon permanente, baisser le volume sonore. En cas de non-respect de ces consignes, cela peut provoquer une distorsion du son et endommager le système de haut-parleurs.

6 THRU

Connecteur mâle XLR à 3 pôles pour le renvoi du signal de audio arrivant sur l'entrée de ligne (LINE INPUT).

7 SAT

Connecteur femelle haut-parleur Neutrik speakON pour le raccordement de l'adaptateur SmartLink CURV 500. Vous pouvez également utiliser le connecteur femelle speakON situé dans la poignée moulée en haut du caisson de graves (câble de haut-parleur adapté fourni). Pour le montage des satellites sur la barre d'écartement et un pied séparé (en option), veuillez utiliser les deux connecteurs femelles speakON des haut-parleurs (le nombre maximum de satellites par système est de 6, 1 enceinte satellite double correspondant ici à 2 enceintes satellites individuelles).

8 NUMBER OF SATELLITES - SETUP

Touches permettant de modifier les paramètres DSP en fonction du nombre d'enceintes satellites par adaptateur SmartLink (1 enceinte satellite double correspond ici à 2 enceintes satellites individuelles). Appuyez sur la touche autant de fois que nécessaire, jusqu'à ce que le nombre de LED allumées corresponde (cf. également « EXEMPLES DE CONFIGURATION »).

9 NUMBER OF SATELLITES - LED 1 - 6

LED indiquant les pré-réglages DSP actuellement activés.

10 POWER IN

Embase secteur Neutrik PowerCON. Un câble d'alimentation adapté est fourni.

12 POWER ON / OFF

Interrupteur de mise en marche et d'arrêt pour mise sous tension de l'appareil.

12 FUSE

Porte-fusible. REMARQUE IMPORTANTE : Remplacer le fusible exclusivement par un fusible de même type et de même valeur. Respecter les indications figurant sur le boîtier. Si le fusible saute de façon récurrente, contacter un centre de réparation agréé.

13 VENTILATEUR DE L'APPAREIL

Pour éviter la surchauffe de l'appareil, veiller à ne pas couvrir le ventilateur et à assurer une bonne circulation de l'air.

14 GRILLE DE VENTILATION

Pour éviter la surchauffe de l'appareil, veiller à ne pas couvrir la grille de ventilation et à assurer une bonne circulation de l'air.

15 SAT OUTPUT

Utilisez les connecteurs femelle speakON situés dans la poignée moulée en haut du caisson de graves pour raccorder l'adaptateur SmartLink CURV 500, ou éventuellement au connecteur femelle speakON situé à l'arrière du caisson de graves. Pour le montage des enceintes satellites sur la barre d'écartement et un pied séparé (en option), veuillez utiliser les deux connecteurs femelles speakON des haut-parleurs (le nombre maximum de satellites par système est de 6, 1 enceinte satellite double correspondant ici à 2 enceintes satellites individuelles).

16 FILETAGE M20

Filetage M20 pour raccorder la barre d'écartement du haut-parleur.



ENCEINTES SATELLITES CURV 500 ET ADAPTATEUR SMARTLINK

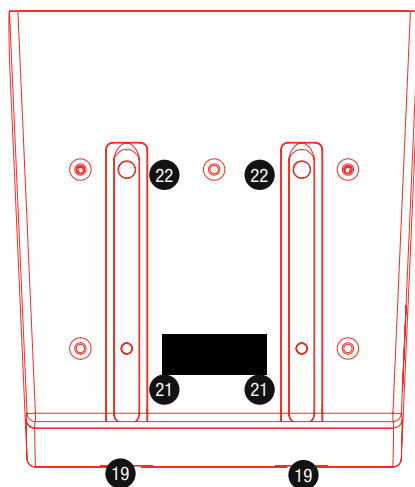
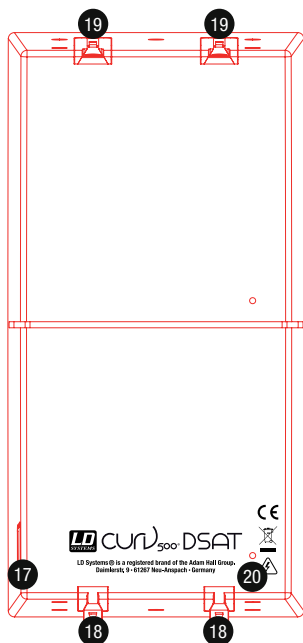

17 BOUTON DE DÉVERROUILLAGE

Faites glisser la partie arrière d'une enceinte satellite individuelle CURV 500 sur l'adaptateur SmartLink® (C) jusqu'à atteindre la butée, tout en appuyant sur le bouton de déverrouillage à ressort situé sur le côté de l'enceinte satellite. Veillez à ce que les deux rails de guidage de l'enceinte satellite (18) soient correctement insérés dans les rainures (19) situées sur la partie supérieure de l'adaptateur SmartLink® ou du satellite inférieur afin de garantir une fixation solide et de connecter les contacts des deux composants. Relâchez maintenant le bouton de déverrouillage afin qu'il retourne dans sa position initiale et verrouille ainsi le raccordement. Répétez les étapes mentionnées ci-dessus pour étendre le système avec d'autres enceintes satellites.

18 RAIL DE GUIDAGE DE L'ENCEINTE SATELLITE LD CURV 500 (TS)

19 RAINURES DE L'ADAPTATEUR SMARTLINK® OU DU DE L'ENCEINTE SATELLITE LD CURVE 500 (TS)

20 FILETAGE M3

Filetage M3 permettant de fixer les enceintes satellites LD CURV 500 en cas de montage fixe.

21 SYSTÈME DE VERROUILLAGE

22 CONTACTS

23 SATELLITE 1 / 2

Bride pour 1 à 2 enceintes satellites individuelles ou 1 enceinte satellite double (position verticale).

24 SATELLITES 3 - 6

Bride pour 3 à 6 enceintes satellites (position inclinée vers l'avant, 1 enceinte satellite double correspond ici à 2 enceintes satellites individuelles).

25 INPUT SIGNAL

Entrée haut-parleur compatible speakON. L'entrée haut-parleurs INPUT SIGNAL (25) est branchée en parallèle avec le raccord enfichable à vis (26).

26 RACCORD ENFICHABLE À VIS

Raccord enfichable à vis pour montage fixe et application de bureau (connecteur à vis fourni). L'entrée haut-parleurs INPUT SIGNAL (25) est branchée en parallèle avec le raccord enfichable à vis (26).

27 FILETAGE M6

Filetage M6 pour installer l'adaptateur pour montage à pince LDCURV500TMB.

28 FILETAGE M6

Filetage M6 pour raccorder l'œillet de fixation (vis à anneau) en cas de montage à pince.

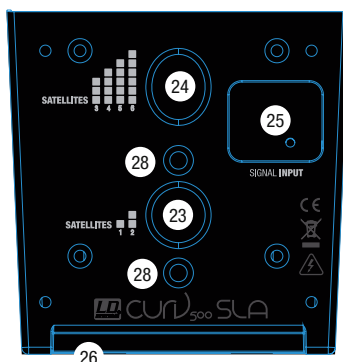
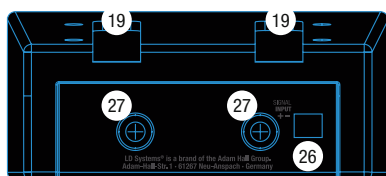

EXEMPLES DE CONFIGURATION

ENGLISH

DEUTSCH

FRANCAIS

ESPAÑOL

POLSKI

ITALIANO



2 x double satellite CURV 500
2 x satellite unique CURV 500

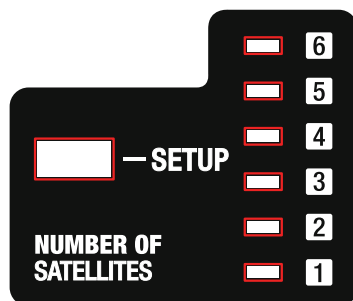

1 x double satellite CURV 500
2 x satellite unique CURV 500

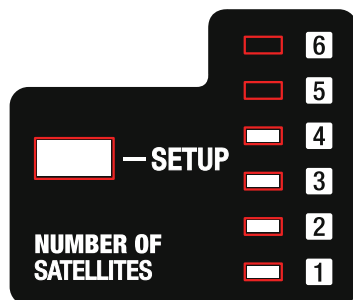

1 x CURV 500 satellite double par coté
1 x CURV 500 satellite simple par coté

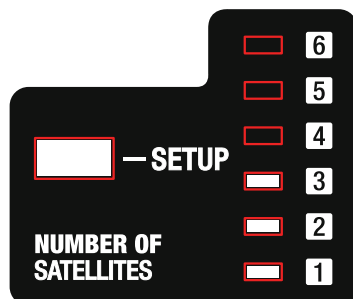

LDCURV500TS plus LDCURV500STS (mono)

ACCESSOIRES DISPONIBLES EN OPTION

Sac de transport rembourré pour enceintes satellites CURV 500 TS	Réf. article :	LDCURV500TSB
Housse de protection rembourrée pour caisson de graves CURV 500 TS	Réf. article :	LDCURV500TSSUBPC
Plateau à roulettes pour caisson de graves CURV 500 TS	Réf. article :	LDCURV500TSCB
Pied et adaptateur SmartLink et 8 m de câble haut-parleur	Réf. article :	LDCURV500STS
Adaptateur pour montage à pince avec dispositif de fixation et vis à anneau inclus	Réf. article :	LDCURV500TMB

CARACTÉRISTIQUES TECHNIQUES

Référence du modèle :	LDCURV500TS
Type de produit :	Systèmes de sonorisation complets
Puissance système (RMS) :	1 000 W
Couleur :	Noir
Nombre de satellites array :	4 (2 satellites simples, 2 satellites doubles)
Nombre d'adaptateurs Smartlink :	1
Nombre de caissons de basses :	1
Niveau maximal de pression sonore SPL (en continu) :	125 dB
Niveau maximal de pression sonore SPL (crête) :	131 dB
Réponse en fréquence :	40 - 20 000 Hz
Dispersion (H x V) :	110° horizontal, vertical 34° (un satellite simple = 10° vertical, un satellite double = 7° vertical)
RMS :	Caisson de basses : 700 W, satellites array : 300 W
Puissance maximale :	Caisson de basses : 1400 W, satellites array : 600 W
Amplificateur :	Classe D
Circuits de protection :	Limiteur multibande DSP, surcharge, surchauffe, court-circuit
Réglages :	Main Level, Sub Level, Setup, Interrupteur On / Off
Indicateurs :	Mise sous tension, signal / limite, nombre de satellites
Entrées de ligne :	1
Connecteurs d'entrée de ligne :	XLR femelle
Sorties de ligne :	1 (Thru)
Connecteurs de sortie de ligne :	XLR mâle
Sorties haut-parleur :	2 (1 x module, 1 x poignée sur le dessus, connecté en parallèle, minimum 2,66 ohms au total)
Connecteurs de sortie des haut-parleurs :	Neutrik speakON
Connexion d'alimentation :	Neutrik powerCON
Tension secteur :	100 V CA - 120 V CA / 200 V CA - 240 V CA, 50 - 60 Hz (commutation automatique), SMPS
Consommation d'énergie (max.) :	900 W
Température ambiante (en fonctionnement) :	0° - 40 °C
Humidité relative (en fonctionnement) :	< 80 % (sans condensation)
Poids :	48,2 kg
Accessoires (inclus) :	Câble d'alimentation, câble haut-parleur CURV 500 CABLE 1 (2,2 m), barre de support
Caisson de basses	
Diamètre boomer/médium :	15"
Dimensions boomer/médium (mm) :	381 mm
Finition du caisson :	À évet
Matériau du caisson :	Contreplaqué
Surface du caisson :	Peinture structurée
Dimensions du caisson de basse (l x h x p) :	600 x 437 x 587 mm
Poids du caisson de basses :	35,5 kg

Caractéristiques du caisson de basses : 4 poignées ergonomiques, 6 presets DSP System, PowerCON, poignée intelligente avec insert fileté intégré M20 et sortie speakON

Satellites array (double)

Système médium/aigu : Médiums : 2 x 4" / Tweeters : 6 x 1" avec technologie WaveAhead® / 8 ohms

Caractéristiques des satellites array : filtre passif intégré, technologie WaveAhead®, grille métallique

Matériau des satellites array : Aluminium moulé sous pression

Surface des satellites array : Revêtement poudre

Dimensions des satellites array (l x h x p) : 122 x 240 x 126 mm

Poids des satellites array : 3,3 kg

Satellites array

Système médium/aigu : Médiums : 1 x 4" / Tweeters : 3 x 1" avec technologie WaveAhead® / 16 ohms

Caractéristiques des satellites array : filtre passif intégré, technologie WaveAhead®, grille métallique

Matériau des satellites array : Aluminium moulé sous pression

Surface des satellites array : Revêtement poudre

Dimensions des satellites array (l x h x p) : 122 x 122 x 122 mm

Poids des satellites array : 1,7 kg

Adaptateur Smartlink®

Caractéristiques de l'adaptateur Smartlink® : 2 inserts filetés M6 pour fixation murale en option, 2 puits pour trépied 16 mm

Connecteurs de l'adaptateur Smartlink® : 1 x connecteur Euro-Block, 1 x compatible speakON

Matériau de l'adaptateur Smartlink® : Aluminium moulé sous pression

Surface de l'adaptateur Smartlink® : Revêtement poudre

DECLARATIONS

GARANTIE FABRICANT & LIMITATION DE RESPONSABILITÉ

Nos conditions actuelles de garantie et de limitation de responsabilité sont disponibles à l'adresse suivante : https://cdn-shop.adamhall.com/media/pdf/Manufacturers-Declarations-LDSYSTEMS_DE_EN_ES_FR.pdf. Pour les réparations, veuillez contacter Adam Hall GmbH, Adam-Hall-Str. 1, 61267 Neu Anspach / E-Mail Info@adamhall.com / +49 (0)6081 / 9419-0.



TRI ET MISE AUX DÉCHETS CORRECTE DE CE PRODUIT

(Valid in the European Union and other European countries with waste separation)

■ (Applicable dans l'Union Européenne et les autres pays européens pratiquant le tri des déchets) La présence de ce symbole sur le produit ou sur la documentation correspondante indique qu'en fin de vie, le produit ne doit pas être jeté avec les déchets normaux, afin d'éviter tout dommage à l'environnement ou aux personnes consécutive à une élimination non contrôlée des déchets. Séparez-le des autres types de déchets et recyclez-le, afin de promouvoir la réutilisation durable des ressources naturelles. Nous conseillons aux utilisateurs non professionnels de contacter le revendeur chez qui ils ont acheté le produit, ou un représentant gouvernemental local, pour plus de détails sur le lieu de collecte et la façon de recycler cet appareil dans le meilleur respect de l'environnement possible.. Nous invitons les utilisateurs professionnels à contacter leur fournisseur et à vérifier les termes et conditions de leur contrat d'achat. Ce produit ne doit pas être mélangé à d'autres déchets commerciaux lors de la collecte.

Conformité CE

La société Adam Hall GmbH déclare par la présente que ce produit est compatible avec les réglementations suivantes (le cas échéant) : R&TTE (1999/5/EG) et RED (2014/53/EU) à partir de juin 2017

Directive basse tension (2014/35/EU)

Directive CEM (2014/30/EU)

RoHS (2011/65/EU)

La Déclaration de Conformité complète est disponible sur le site Web www.adamhall.com.

Pour toute information complémentaire, contactez-nous : info@adamhall.com.

¡GRACIAS POR ELEGIR LD-SYSTEMS!

Este equipo está diseñado y fabricado con los estándares de calidad más exigentes, para garantizar un correcto funcionamiento durante muchos años. Los productos de LD-Systems se caracterizan por su gran calidad, avalada por el prestigio de la marca y una dilatada experiencia como fabricante. Lea atentamente este manual de usuario para poder aprovechar rápidamente toda la funcionalidad de su nuevo producto de LD Systems.

Si desea obtener información sobre LD-SYSTEMS, visite nuestro sitio web WWW.LD-SYSTEMS.COM

MEDIDAS DE SEGURIDAD

1. Lea atentamente las instrucciones de este manual.
2. Guarde toda la información en un lugar seguro para futuras consultas.
3. Siga las instrucciones indicadas.
4. Siga todas las advertencias. No quite las instrucciones de seguridad ni cualquier otra información indicada en el equipo.
5. Utilice el equipo únicamente según la finalidad prevista.
6. Utilice solo soportes y fijaciones que sean robustos y adecuados cuando instale el equipo en instalaciones fijas. Asegúrese de que los soportes de pared están correctamente instalados y firmemente fijados. Asegúrese de que el equipo está sólidamente instalado y no se puede caer.
7. Al instalar el equipo, respete las normas de seguridad aplicables en su país.
8. Evite instalar el equipo cerca de radiadores, acumuladores de calor, estufas o cualquier otra fuente de calor. Asegúrese de que el equipo esté instalado en un lugar con ventilación suficiente para evitar cualquier sobrecalentamiento.
9. No coloque sobre el equipo fuentes de llamas sin protección, por ejemplo, velas encendidas.
10. Evite bloquear las rejillas de ventilación. ¡Evite la luz solar directa!
11. Mantenga una distancia mínima de 20 cm alrededor y encima del equipo.
12. No utilice este equipo cerca del agua (excepto los equipos específicamente diseñados para uso en exterior, en cuyo caso tenga en cuenta las indicaciones mencionadas a continuación). No exponga este equipo a materiales, líquidos o gases inflamables.
13. Evite exponer el equipo a gotas o salpicaduras que puedan caer dentro del mismo. No coloque recipientes llenos de líquido, como floreros o vasos, sobre el equipo.
14. Asegúrese de no dejar caer ningún objeto dentro del equipo.
15. Emplee el equipo únicamente con los accesorios recomendados por el fabricante.
16. No abra el equipo ni intente modificarlo.
17. Una vez conectado el equipo, compruebe que en toda la longitud del cableado no hay peligro de que provoque una caída, por ejemplo.
18. Durante el transporte, asegúrese de que el equipo no se caiga y pueda causar daños personales o materiales.
19. Si el equipo no funciona correctamente, o si se ha vertido líquido sobre él, o si un objeto ha caído en su interior o si ha sufrido algún desperfecto, apague inmediatamente el equipo y desenchufe el cable eléctrico (si se trata de un equipo activo). Únicamente un técnico especialista debe reparar el equipo.
20. Para limpiar el equipo utilice un paño seco.
21. Procure seguir las normas vigentes en su país sobre reciclaje de desechos. Separe los componentes de plástico, papel y cartón del paquete para reciclarlos en sus contenedores respectivos.
22. No deje las bolsas de plástico al alcance de los niños.
23. Tenga en cuenta que la realización de cambios o modificaciones que no estén expresamente autorizados por el responsable de cumplimiento normativo podría anular la autoridad del usuario para utilizar el equipo.

PARA LOS EQUIPOS CON TOMA ELÉCTRICA

24. **ADVERTENCIA:** Si el cable eléctrico está provisto de un contacto de protección, debe conectarse a una toma eléctrica con conexión a tierra. No desactivar nunca esta conexión de protección a tierra del cable eléctrico.
25. Si el equipo ha estado expuesto a un cambio brusco de temperatura (por ejemplo, después del transporte), no lo encienda inmediatamente. La condensación o la humedad podrían dañar el equipo. Deje que el equipo alcance la temperatura ambiente antes de encenderlo.
26. Antes de conectar el cable eléctrico a la toma de corriente, compruebe si la tensión y la frecuencia del suministro eléctrico coinciden con las especificaciones de este equipo. Si el equipo dispone de un selector de tensión, antes de enchufarlo a la red eléctrica, asegúrese de que el valor seleccionado coincide con la tensión de suministro. Si el enchufe o el adaptador de corriente no encajan en la toma eléctrica, consulte a un electricista.
27. Asegúrese de que el cable eléctrico no está pinzado. Evite que el cable resulte pellizcado, sobre todo en los extremos de conexión al equipo y en la toma eléctrica.
28. Al conectar el equipo, asegúrese de que el cable eléctrico o el adaptador de corriente estén siempre accesibles. Desconecte el equipo de la toma de corriente cuando no esté en uso o antes de limpiarlo. Para ello, desconecte el cable eléctrico y el adaptador de corriente del conector del equipo en vez de desenchufar el cable de la toma eléctrica. No tocar el cable eléctrico ni el adaptador de corriente con las manos húmedas.
29. No encienda y apague el equipo en cortos intervalos de tiempo, ya que se reduce así la vida útil del sistema.
30. **NOTA IMPORTANTE:** Sustituya los fusibles únicamente por otros del mismo tipo y de las mismas características. Si el fusible se funde continuamente, póngase en contacto con un servicio técnico autorizado.
31. Para desconectar completamente el equipo de la tensión eléctrica, desenchufe el cable eléctrico o el adaptador de corriente de la toma eléctrica.
32. Si el equipo dispone de un enchufe eléctrico Volex, deberá desbloquearse el Volex del equipo para desenchufarlo. Esto implica que un tirón en el cable eléctrico puede desplazar el equipo y provocar daños personales o materiales. Por tanto, asegúrese de instalar los cables con sumo cuidado.

33. Si es probable que caiga un rayo por una tormenta eléctrica o si no va a emplear el equipo durante mucho tiempo, desenchufe el cable eléctrico y el adaptador de corriente.



ATENCIÓN:

Para evitar el riesgo de descarga eléctrica, no retire la tapa. El equipo no contiene elementos que el usuario pueda reparar o sustituir. Para cualquier tarea de mantenimiento o reparación, acuda a un técnico cualificado.



El símbolo de rayo dentro de un triángulo equilátero advierte al usuario de la presencia de tensiones peligrosas sin aislamiento dentro del equipo que pueden causar una descarga eléctrica.



El símbolo de exclamación dentro de un triángulo equilátero advierte al usuario de la existencia de importantes instrucciones de uso y mantenimiento.



¡Advertencia! Este símbolo indica la presencia de superficies calientes. Durante el funcionamiento, algunas partes de la carcasa pueden llegar a calentarse bastante. Por ello, una vez apagado el equipo, espere al menos 10 minutos antes de manipularlo o transportarlo.



¡Advertencia! Este equipo está diseñado para ser utilizado a una altura que no supere los 2000 metros sobre el nivel del mar.



¡Advertencia! Este equipo no está diseñado para funcionar en climas tropicales.

¡ADVERTENCIA: ALTO VOLUMEN!

Este equipo se destina a un uso profesional. Por consiguiente, si se aplica a un uso comercial, estará sujeto a las normas y reglamentos de la Asociación para la prevención de accidentes de su sector profesional. Como fabricante, Adam Hall tiene la obligación de informar formalmente a los usuarios de la existencia de posibles riesgos para la salud. Daños auditivos por exposición prolongada a un nivel SPL alto: este equipo puede generar fácilmente un nivel de presión sonora (SPL) lo suficientemente elevado como para causar daños auditivos permanentes a los artistas, el personal de producción y el público. Deben tomarse precauciones para evitar la exposición prolongada a un SPL de más de 90 dB.

INTRODUCCIÓN

El sistema compacto y altamente portátil CURV 500® Touring Array es totalmente escalable con hasta cuatro elementos entrelazados de matriz de línea monobloque de aluminio que funcionan con un adaptador SmartLink® plug and play. Viene con dos satélites CURV estándar que cuentan con controladores de alta frecuencia de 4 „de rango medio y triple de 1“ que utilizan la tecnología WaveAhead® de LD Systems y dos satélites dúplex con el doble del complemento de altavoz.

La base de subwoofer de 15 „con puerto incluye la amplificación de clase D del sistema CURV 500® Touring Array con limitador multibanda, cortocircuito, protección térmica y de sobrecorriente. Tiene conectividad integral en conectores combinados y Neutrik speakON, seis presets DSP para una configuración de sistema rápida, un M20 montaje en poste y tres asas ergonómicas para una fácil portabilidad. El conjunto CURV 500® Touring es liviano y ofrece versatilidad, brinda audio de alta definición con un potente golpe, excelente equilibrio y cobertura vertical y horizontal extendida. El conjunto incluye un poste subwoofer y un cable de altavoz dedicado.

Indicaciones generales

Antes de ponerlo a funcionar, el subwoofer del CURV 500® Touring Array Systems debe colocarse sobre una superficie plana y apoyado verticalmente sobre sus pies. Este sistema nunca debe funcionar sobre una plataforma con ruedas, pues se corre el peligro de que todo el sistema se ponga en movimiento de forma incontrolada. Esto puede dar lugar a accidentes y daños. Para asegurar una refrigeración suficiente, durante su funcionamiento deberá mantenerse una distancia mínima de separación de 50 cm entre el panel posterior del subwoofer y paredes u otros objetos. Al usar este sistema y los equipos que se le conecten como, por ejemplo, mesas de mezclas o reproductores de CD, se deberá asegurar la conexión correcta de los equipos de audio y de la fuente de alimentación eléctrica. Deberán utilizarse exclusivamente cables en perfecto estado que tengan la sección adecuada y queden siempre completamente extendidos. En caso necesario, se recomienda utilizar pasacables para prevenir caídas por tropiezos causados por cables sueltos. El equipo nunca deberá instalarse cerca de un borde. El subwoofer no deberá colocarse sobre una mesa. Para evitar ruidos de fondo no deseados al encender los equipos conectados al sistema, este deberá encenderse siempre en último lugar y ser el primero en apagarse.

MONTAJE

El sistema array LD Systems CURV 500® TS tiene una estructura modular para permitir un abanico de diferentes posibilidades de configuración. Como ilustración representativa, se describe seguidamente la configuración del LD CURV 500® TS en versión completa.

El LD CURV 500® TS Tour Set consta de cinco componentes:

- A. Un subwoofer con DSP integrado (las siglas de «Digital Signal Processor», procesador de señales digitales) y amplificadores de clase D para los componentes del sistema.
- B. Una barra de extensión de altura ajustable.
- C. Un adaptador SmartLink® como base para hasta dos satélites dobles más dos satélites individuales CURV 500® TS.
- D. Dos satélites CURV 500® individuales con mecanismo de clic patentado y tecnología WaveAhead®.
- E. Dos satélites CURV 500® TS dobles con mecanismo de clic patentado y tecnología WaveAhead®.

Una vez que se ha colocado el subwoofer (A) en un lugar adecuado, se enrosca la barra de extensión (B) en el subwoofer (con el vaso de montaje en la cara superior). Si se utiliza un satélite doble o dos satélites individuales, se inserta el adaptador SmartLink® (C) con el vaso de montaje posterior (marcado con «Satélites 1 + 2», en posición vertical, fig. F) arriba sobre la barra de extensión. Si se utiliza más de un satélite doble o dos satélites individuales, el adaptador SmartLink® se inserta con el vaso de montaje frontal (marcado con «Satélites 3 - 6», en posición inclinada hacia delante, fig. G). Seguidamente se desliza un satélite individual (D) desde atrás sobre el adaptador SmartLink® (C) hasta el tope, mientras se presiona el botón de desbloqueo con muelle situado en el lateral del satélite. Se deberá comprobar que ambos rieles guía del satélite se insertan correctamente en las ranuras de la cara superior del adaptador SmartLink®. Así se garantiza un alojamiento firme y se establece la conexión de los contactos de ambos componentes. Seguidamente se deberá soltar el botón de desbloqueo para volver a colocarlo en su posición original y bloquear el acoplamiento. Se deberá proceder de la forma descrita si se desea ampliar el sistema incorporándole otros satélites.

Finalmente, se conecta la salida SAT de altavoz compatible speakON del subwoofer CURV 500® TS a la entrada de altavoz INPUT SIGNAL (H), también Neutrik speakON, del adaptador SmartLink®, utilizando para ello el cable de altavoz incluido. Para efectuar el desmontaje, se deberá seguir la misma secuencia en orden inverso. Para la instalación fija y la aplicación de sobremesa hay también en el panel posterior del adaptador SmartLink® una toma de rosca (fig. I, conector de rosca incluido en el volumen de suministro). La entrada de altavoz INPUT SIGNAL (H) está conectada en paralelo a la toma de rosca (I).

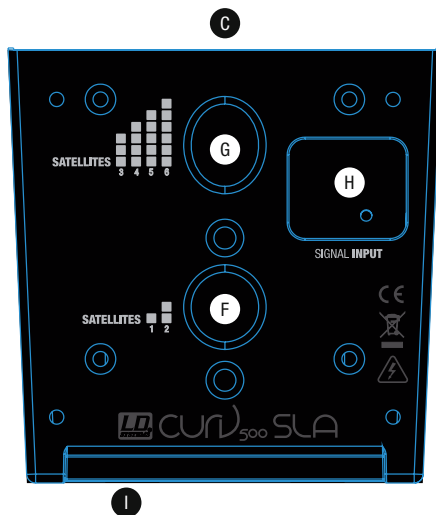
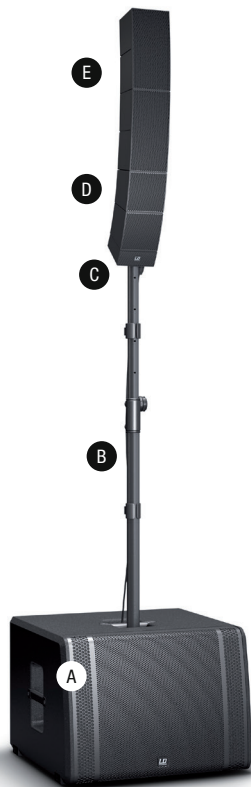

SUBWOOFER CURV 500 TOUR SET

CONEXIONES, CONTROLES E INDICADORES

ENGLISH

DEUTSCH

FRANCAIS

ESPAÑOL

POLSKI

ITALIANO

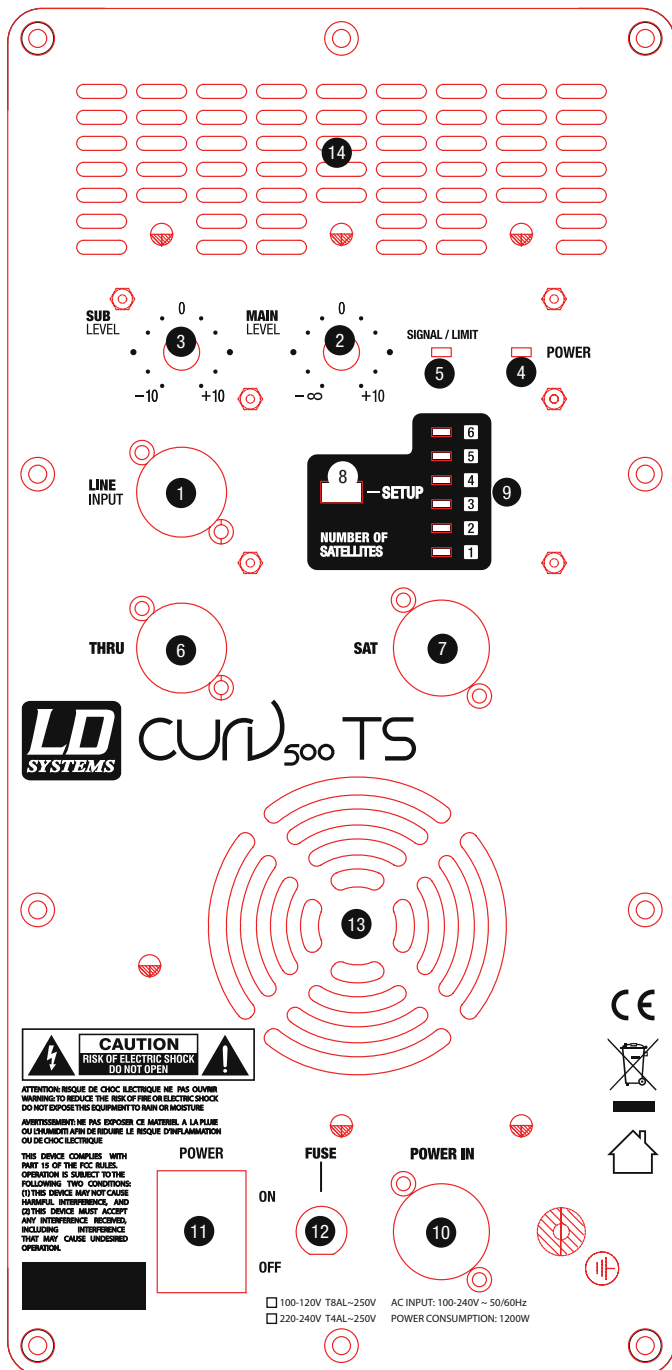

1 LINE INPUT

Entrada de línea balanceada (XLR).

2 MAIN LEVEL

Regulador para el volumen general. Al girarlo hacia la izquierda disminuye el volumen general; al girarlo hacia la derecha, aumenta.

3 SUB LEVEL

Ajuste de la relación del volumen del subwoofer con respecto al volumen de los altavoces satélites.

4 POWER LED

El LED se ilumina cuando el equipo está encendido tras haberlo conectado correctamente a la red eléctrica.

5 SIGNAL / LIMIT LED

Indicador LED de dos colores. El LED se ilumina de color verde si el equipo está recibiendo una señal de audio. El LED se ilumina de color rojo si el sistema de altavoces está funcionando en el rango máximo. Si el LED parpadea brevemente, eso no supone un problema. Para proteger el sistema, el limitador integrado regula el nivel de la señal bajándolo levemente cuando es excesivo. Si el LED del limitador se enciende durante más tiempo o de forma permanente, se deberá bajar el volumen. Si no se sigue esta recomendación, se puede provocar una reproducción acústica distorsionada y causar daños en el sistema de altavoces.

6 THRU

Conector XLR macho de 3 pines para transmitir la señal de audio que se recibe en la entrada LINE INPUT.

7 SAT

Toma de altavoz Neutrik speakON para conectar el adaptador SmartLink del CURV 500. Como alternativa, utilizar la toma speakON situada en el asa embudida en la cara superior del subwoofer (en el volumen de suministro se incluye un cable de altavoz adecuado). Para el montaje de los satélites en la barra de extensión y el soporte separado (opcional), utilizar ambas tomas de altavoz speakON (el número máximo de satélites por sistema es seis; en este caso un satélite doble equivale a dos satélites individuales).

8 NUMBER OF SATELLITES - SETUP

Botón para adaptar la configuración DSP al número de altavoces satélites empleados por cada adaptador SmartLink (un satélite doble equivale en este caso a dos satélites individuales). Pulsar repetidamente el botón hasta que aparezca el número correspondiente de LED indicadores (ver también «EJEMPLOS DE CONFIGURACIÓN»).

9 NUMBER OF SATELLITES - LED 1 - 6

Son los LED que muestran el preset DSP que está activado en ese momento.

10 POWER IN

Toma de red Neutrik powerCON. El volumen de suministro incluye un cable de red adecuado.

12 POWER ON / OFF

Interruptor de encendido/apagado para la alimentación eléctrica del aparato.

12 FUSE

Portafusibles. **NOTA IMPORTANTE:** Sustituir el fusible exclusivamente por otro del mismo tipo y con las mismas características técnicas. Prestar atención a las características que aparecen impresas en la carcasa del equipo. Si el fusible salta de forma recurrente, dirigirse a un centro de servicio técnico autorizado.

13 VENTILADOR DE LA CARCASA

Para evitar que se sobrecaliente el equipo, asegurarse de que las rejillas del ventilador no estén tapadas y de que pueda circular aire libremente.

14 REJILLA DE VENTILACIÓN

Para evitar que se sobrecaliente el equipo, asegurarse de que la rejilla de ventilación no esté tapada y de que pueda circular aire libremente.

15 SAT OUTPUT

Utilizar la toma speakON situada en el asa embutida en la cara superior del subwoofer para conectar el adaptador SmartLink del CURV 500 como alternativa a la conexión a la toma speakON situada en el panel posterior del subwoofer. Para el montaje de los satélites en la barra de extensión y el soporte separado (opcional), utilizar ambas tomas de altavoz speakON (el número máximo de satélites por sistema es seis; en este caso un satélite doble equivale a dos satélites individuales).

16 ROSCA M20

Rosca M20 para la instalación de la barra de extensión del altavoz.



SATÉLITES CURV 500 Y ADAPTADOR SMARTLINK

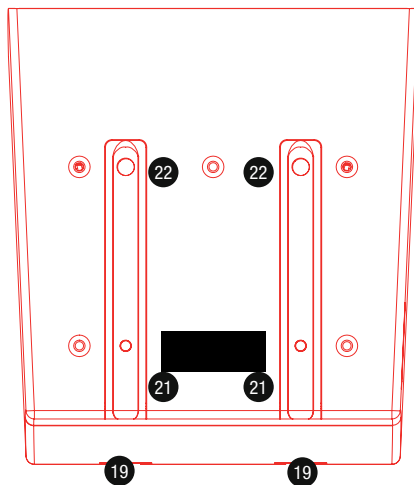
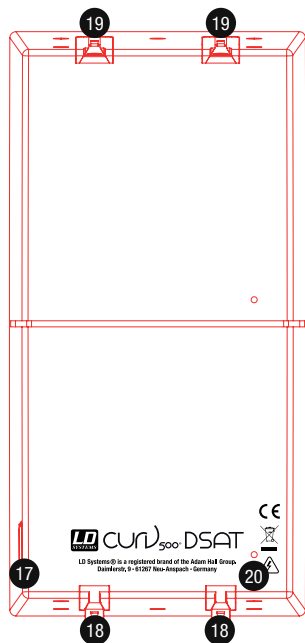

17 BOTÓN DE DESBLOQUEO

Deslizar un satélite CURV 500 desde atrás sobre el adaptador SmartLink® hasta el tope, mientras se presiona el botón de desbloqueo con muelle en el lado del satélite. Se deberá comprobar que ambos rieles guía (18) del satélite se insertan correctamente en las ranuras (19) de la cara superior del adaptador SmartLink® o del satélite inferior. Así se garantiza un alojamiento firme y se establece la conexión de los contactos de ambos componentes. Seguidamente soltar el botón de desbloqueo para volver a colocarlo en su posición original y bloquear la conexión. Se deberá proceder de la forma descrita si se desea ampliar el sistema incorporándole otros satélites.

18 RIEL GUÍA DEL SATÉLITE LD CURV 500 (TS)

19 RANURAS DEL ADAPTADOR SMARTLINK® O DEL SATÉLITE LD CURV 500 (TS)

20 ROSCA M3

Rosca M3 para asegurar los satélites LD CURV 500 en una instalación fija.

21 SISTEMA DE BLOQUEO

22 CONTACTOS

23 SATÉLITES 1 / 2

Vaso de montaje para configuración con 1 o 2 satélites individuales o 1 satélite doble (posición vertical).

24 SATÉLITES 3 - 6

Vaso de montaje para configuración con 3 a 6 satélites (en posición inclinada hacia delante; en este caso 1 satélite doble equivale a 2 satélites individuales).

25 INPUT SIGNAL

Entrada de altavoz compatible speakON. La entrada de altavoz INPUT SIGNAL (25) está conectada en paralelo a la toma de rosca (26).

26 TOMA DE ROSCA

Toma de rosca para la instalación fija y la aplicación de sobremesa (conector de rosca incluido en el volumen de suministro). La entrada de altavoz INPUT SIGNAL (25) está conectada en paralelo a la toma de rosca (26).

27 ROSCA M6

Rosca M6 para la instalación del adaptador de montaje en truss LDCURV500TMB.

28 ROSCA M6

Rosca M6 para instalar el cáncamo de seguridad (argolla) en el montaje en truss.

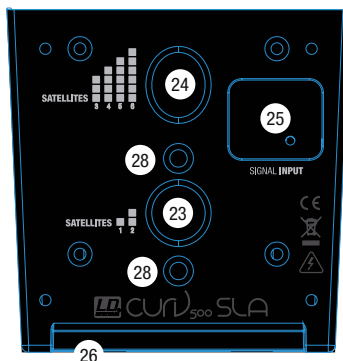
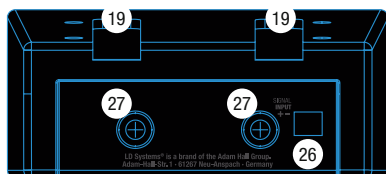

EJEMPLOS DE CONFIGURACIÓN

ENGLISH

DEUTSCH

FRANÇAIS

ESPAÑOL

POLSKI

ITALIANO



2 x doble satélite CURV 500
2 x CURV 500 satélite individual

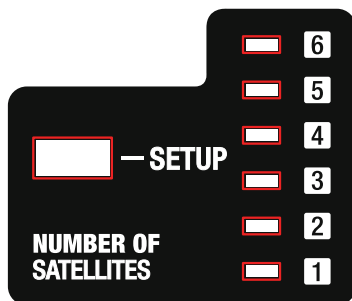

1 x doble satélite CURV 500
2 x CURV 500 satélite individual

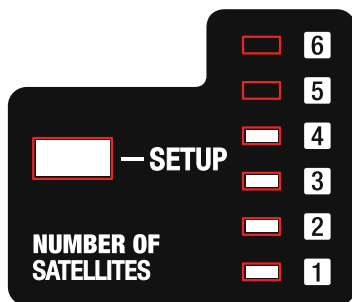

1 x CURV 500 doble satélite cada uno
1 x CURV 500 single satellite cada uno

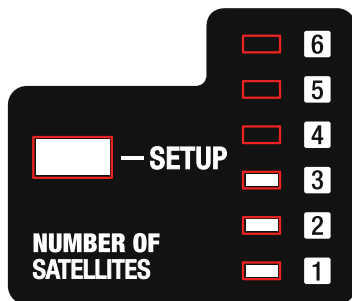

LDCURV500TS más LDCURV500STS (mono)

ACCESORIOS OPCIONALES

Funda de transporte acolchada para satélites CURV 500 TS
 Funda protectora acolchada para subwoofer CURV 500 TS
 Base con ruedas para subwoofer CURV 500 TS
 Soporte más adaptador SmartLink y 8 metros de cable de altavoz
 Adaptador de montaje en truss, incluidas pinza y argolla

N.º de artículo: LDCURV500TSB
 N.º de artículo: LDCURV500TSSUBPC
 N.º de artículo: LDCURV500TSCB
 N.º de artículo: LDCURV500STS
 N.º de artículo LDCURV500TMB

DATOS TÉCNICOS

Número de modelo:	LDCURV500TS
Tipo de producto:	Sistemas completos de PA
Potencia del sistema (RMS):	1000 W
Color:	negro
Número de satélites de array:	4 (2 satélites individuales, 2 satélites dobles)
Número de adaptadores SmartLink:	1
Número de subwoofers:	1
Máx. SPL (continuo):	125 dB
Máx. SPL (pico):	131 dB
Respuesta en frecuencia:	40 - 20.000 Hz
Dispersión (H x V):	110° horizontal, 34° vertical (1 satélite individual = 10° vertical, 1 satélite doble = 7° vertical)
RMS:	Subwoofer: 700 W, Satélites de array: 300 W
Potencia pico:	Subwoofer: 1400 W, Satélites de array: 600 W
Amplificador:	Clase D
Circuitos de protección:	limitador multibanda por DSP, sobretensión, sobrecalentamiento, cortocircuito
Controles:	nivel principal, nivel de subwoofer, configuración, encendido/apagado
Indicadores:	potencia, señal / límite, número de satélites
Entradas de línea:	1
Conectores de entrada de línea:	XLR hembra
Salidas de línea:	1 (paso directo)
Conectores de salida de línea:	XLR macho
Salidas de altavoz:	2 (1 en el módulo, 1 en el asa superior, conectadas en paralelo, con un mínimo de 2,66 ohmios en total)
Conectores de salida de altavoz:	Neutrik speakON
Conexión de la fuente de alimentación:	Neutrik powerCON
Tensión de funcionamiento:	100 - 120 V AC / 200 - 240 V AC, 50 - 60 Hz (conversión automática), fuente de alimentación conmutada
Consumo energético (máx.):	900 W
Temperatura ambiente (en funcionamiento):	0 - 40 °C
Humedad relativa (en funcionamiento):	<80 % (sin condensación)
Peso:	48,2 kg
Accesorios (incluidos):	Cable de alimentación eléctrica, cable de altavoz CURV 500 CABLE 1 (2,2 m), barra de extensión
Subwoofer	
Tamaño del altavoz de bajos/medios:	15"
Tamaño del altavoz de bajos/medios (mm):	381 mm
Diseño de la caja:	Réflex
Material de la caja:	Contrachapado
Superficie de la caja:	Pintura PA
Dimensiones del subwoofer (Anc. × Alt. × P):	600 × 437 × 587 mm

Peso del subwoofer:	35,5 kg
Características del subwoofer:	4 asas ergonómicas, 6 preajustes de sistema del DSP, powerCON, asa inteligente con rosca M20 integrada y salida speakON

Satélites de array (doble)

Sistema de medios/agudos:	Medios: 2 × 4" / Agudos: 6 × 1" con tecnología WaveAhead® / 8 ohmios
Características del satélite de array:	Crossover interno, tecnología WaveAhead®, rejilla metálica
Material del satélite de array:	Aluminio fundido moldeado
Superficie del satélite de array:	Pintura en polvo
Dimensiones del satélite de array (Anc. × Alt. × P):	122 × 240 × 126 mm
Peso del satélite de array:	3,3 kg

Satélites de array

Sistema de medios/agudos:	Medios: 1 × 4" / Agudos: 3 × 1" con tecnología WaveAhead® / 16 ohmios
Características del satélite de array:	Crossover interno, tecnología WaveAhead®, rejilla metálica
Material del satélite de array:	Aluminio fundido moldeado
Superficie del satélite de array:	Pintura en polvo
Dimensiones del satélite de array (Anc. × Alt. × P):	122 × 122 × 122 mm
Peso del satélite de array:	1,7 kg

Adaptador SmartLink®

Características del adaptador SmartLink:	Doble rosca M6 para montaje opcional en pared, doble zócalo de 16 mm para montura en poste
Conectores de adaptador SmartLink:	1 conector Euro-Block, 1 compatible con SpeakON
Material del adaptador SmartLink:	Aluminio fundido moldeado
Superficie del adaptador SmartLink:	Pintura en polvo
Dimensiones del adaptador SmartLink (Anc. × Alt. × P):	122 × 57 × 122 mm

DECLARACIÓN DEL FABRICANTE

GARANTÍA DEL FABRICANTE Y LIMITACIÓN DE RESPONSABILIDAD

Consulte nuestras condiciones de garantía y limitaciones de responsabilidad en: https://cdn-shop.adamhall.com/media/pdf/Manufacturers-Declarations-LDSYSTEMS_DE_EN_ES_FR.pdf. En caso de necesitar servicio técnico, póngase en contacto con Adam Hall GmbH, Adam-Hall-Str. 1, 61267 Neu Anspach (Alemania); correo electrónico Info@adamhall.com; +49 (0)6081 / 9419-0.

ELIMINACIÓN CORRECTA DE ESTE PRODUCTO

(Aplicable en la Unión Europea y en los países europeos que dispongan de un sistema de recogida selectiva) El símbolo que aparece  sobre el producto o en la documentación adjunta indica que al final de la vida útil del equipo, no deberá desecharlo con los demás residuos domésticos, con el fin de evitar posibles efectos negativos en el medio ambiente y en la salud humana debidos al vertido incontrolado de desechos. La recogida selectiva ayuda a su posterior reciclaje y fomenta la reutilización sostenible de los componentes de este equipo. Si es un particular, póngase en contacto con el distribuidor donde adquirió este producto, o con el ayuntamiento, para informarse sobre el reciclaje adecuado de este equipo. Si es una empresa, póngase en contacto con su proveedor para informarse sobre los términos y condiciones de su contrato de compra-venta. Este producto no debe mezclarse con otros residuos industriales.

Conformidad CE

Adam Hall GmbH declara por la presente que este producto es conforme con las siguientes directivas (según sea aplicable):
 R&TTE (1999/5/CE) o RED (2014/53/UE) a partir de junio de 2017
 Directiva de baja tensión (2014/35/UE)
 Directiva EMC (2014/30/UE)
 RoHS (2011/65/UE)

Puede consultar la declaración de conformidad completa en www.adamhall.com.
 También puede solicitarla a info@adamhall.com.

GRATULUJEMY WYBORU!

Tu urządzenie zostało zaprojektowane i wyprodukowane przy zastosowaniu najwyższych kryteriów jakościowych w celu zapewnienia wieloletniej bezawaryjnej eksploatacji. Firma LD Systems gwarantuje tu swoją marką i wieloletnim doświadczeniem w wytwarzaniu wysokiej jakości produktów audio. Proszę starannie przeczytać niniejszą instrukcję obsługi, aby móc jak najszybciej zacząć użytkować ten produkt marki LD Systems.

Dalsze informacje na temat firmy **LD SYSTEMS** dostępne są na naszej stronie internetowej WWW.LD-SYSTEMS.COM

ŚRODKI OSTROŻNOŚCI

- Należy dokładnie przeczytać niniejszą instrukcję.
- Wszystkie informacje i instrukcje przechowywać w bezpiecznym miejscu.
- Należy przestrzegać zaleceń.
- Należy przestrzegać wszystkich wskazówek ostrzegawczych. Nie wolno usuwać wskazówek bezpieczeństwa ani innych informacji znajdujących się na urządzeniu.
- Używać urządzenia wyłącznie w sposób zgodny z jego przeznaczeniem.
- Stosować wyłączenia stabilnie i pasujące statywy, ew. elementy mocujące (w przypadku instalacji stałych). Należy zadbać o prawidłową instalację uchwyty ścienne i ich odpowiednie zabezpieczenie. Zapewnić bezpieczną instalację urządzenia i upewnić się, że urządzenie nie spadnie.
- Podczas instalacji przestrzegać obowiązujących w danym kraju przepisów bezpieczeństwa.
- Urządzenie instalować i eksploatować z dala od grzejników, zasobników ciepła, pieców i innych źródeł ciepła. Zadbać o zainstalowanie urządzenia w taki sposób, aby zawsze było ono wystarczająco chłodzone i nie mogło ulec przegrzaniu.
- Nie umieszczać na urządzeniu źródeł zapłonu, takich jak np. palące się świece.
- Nie wolno blokować szczelin wentylacyjnych. Unikać bezpośredniego działania promieni słonecznych!
- Zachować odległość co najmniej 20 cm wokół i nad urządzeniem.
- Nie używać urządzenia w bezpośrednim sąsiedztwie wody (nie dotyczy specjalnych urządzeń do stosowania na zewnątrz – w takim przypadku należy przestrzegać podanych poniżej wskazówek specjalnych). Urządzenie nie może mieć kontaktu z palnymi materiałami, płynami ani gazami.
- Zabezpieczyć urządzenie przed wniknięciem kapiącej lub pryskającej wody. Nie wolno stawiać na urządzeniu pojemników napełnionych płynami, takich jak wazon czy naczynia z pićm.
- Należy zadbać o to, aby do urządzenia nie wpadały żadne przedmioty.
- Urządzenie można eksploatować tylko przy użyciu akcesoriów zalecanych i przewidzianych przez producenta.
- Nie otwierać urządzenia ani nie dokonywać w nim zmian.
- Po podłączeniu urządzenia sprawdzić wszystkie ciągi kablowe, aby zapobiec szkodom lub wypadkom np. w wyniku potknięcia.
- Podczas transportu zadbać o to, aby urządzenie nie upadło, gdyż może to spowodować uszkodzenie mienia i obrażenia ciała.
- Jeśli urządzenie nie działa prawidłowo, do jego wnętrza dostały się płyny lub przedmioty lub jeśli urządzenie zostało uszkodzone w inny sposób, należy je natychmiast wyłączyć i odłączyć od gniazda sieciowego (jeśli urządzenie jest aktywne). Naprawę takiego urządzenia może wykonać tylko autoryzowany personel specjalistyczny.
- Do czyszczenia urządzenia stosować suchą ściereczkę.
- Przestrzegać obowiązujących w danym kraju przepisów dotyczących usuwania odpadów. Podczas utylizacji opakowania oddzielić tworzywo sztuczne od papieru i tektury.
- Worki z tworzywa sztucznego należy przechowywać w miejscu niedostępnym dla dzieci.
- Wszelkie zmiany czy modyfikacje urządzeń, które nie zostały wyraźnie zatwierdzone przez stronę odpowiedzialną za zgodność, mogą spowodować utratę przez użytkownika prawa do posługiwania się tym sprzętem.

DOTYCZY URZĄDZEŃ Z ZASILANIEM SIECIOWYM

- UWAGA: jeśli kabel sieciowy urządzenia jest wyposażony w zestyk ochronny, należy go podłączyć do gniazda z przewodem uziemiającym. Nigdy nie wolno dezaktywować przewodu uziemiającego kabla sieciowego.
- Nie włączać urządzenia bezpośrednio po narażeniu go na silne wahań temperatury (np. po transporcie). Wilgoć i skropliny mogą uszkodzić urządzenie. Włączyć urządzenie dopiero wtedy, gdy osiągnie temperaturę pokojową.
- Przed podłączeniem urządzenia do gniazda elektrycznego należy sprawdzić, czy napięcie i częstotliwość sieci elektrycznej odpowiada wartościom podanym na urządzeniu. Jeśli urządzenie jest wyposażone w przelącznik napięcia, należy podłączyć je do gniazda tylko wówczas, gdy wartości urządzenia odpowiadają wartościom sieci elektrycznej. Jeśli dołączony kabel sieciowy lub dołączony adapter sieciowy nie pasuje do gniazda elektrycznego, należy skontaktować się z elektrykiem.
- Nie stawać na kablu sieciowym. Należy zadbać o to, aby kable przewodzące napięcie nie były zagięte przy gnieździe sieciowym, przy adapterze sieciowym ani przy gnieździe urządzenia.
- Przy podłączaniu urządzenia zawsze należy zadbać o to, aby kabel sieciowy lub adapter sieciowy był zawsze łatwo dostępny. Odłączyć urządzenie od źródła zasilania, gdy nie jest ono używane lub gdy ma zostać poddane czyszczeniu. Zawsze należy wyjmować kabel sieciowy i adapter sieciowy z gniazda, chwytając za wtyczkę lub adapter, a nie za kabel. Nigdy nie dotykać kabla sieciowego i adaptera sieciowego mokrymi dłońmi.
- Nie stawać na kablu sieciowym. Należy zadbać o to, aby kable przewodzące napięcie nie były zagięte przy gnieździe sieciowym, przy adapterze sieciowym ani przy gnieździe urządzenia.
- Przy podłączaniu urządzenia zawsze należy zadbać o to, aby kabel sieciowy lub adapter sieciowy był zawsze łatwo dostępny. Odłączyć urządzenie od źródła zasilania, gdy nie jest ono używane lub gdy ma zostać poddane czyszczeniu. Zawsze należy wyjmować kabel sieciowy i adapter sieciowy z gniazda, chwytając za wtyczkę lub adapter, a nie za kabel. Nigdy nie dotykać kabla sieciowego i adaptera sieciowego mokrymi dłońmi.
- Nie stawać na kablu sieciowym. Należy zadbać o to, aby kable przewodzące napięcie nie były zagięte przy gnieździe sieciowym, przy adapterze sieciowym ani przy gnieździe urządzenia.
- Przy podłączaniu urządzenia zawsze należy zadbać o to, aby kabel sieciowy lub adapter sieciowy był zawsze łatwo dostępny. Odłączyć urządzenie od źródła zasilania, gdy nie jest ono używane lub gdy ma zostać poddane czyszczeniu. Zawsze należy wyjmować kabel sieciowy i adapter sieciowy z gniazda, chwytając za wtyczkę lub adapter, a nie za kabel. Nigdy nie dotykać kabla sieciowego i adaptera sieciowego mokrymi dłońmi.
- WAŻNA INFORMACJA: bezpieczniki należy wymieniać wyłącznie na bezpieczniki tego samego typu i o takich samych wartościach. Jeśli bezpiecznik stale się przepala, należy skontaktować się z autoryzowanym centrum serwisowym.
- Aby całkowicie odłączyć urządzenie od sieci, należy wyjąć kabel sieciowy lub adapter sieciowy z gniazda.

32. Jeśli urządzenie jest wyposażone w przyłączy sieciowe Volex, konieczne jest odblokowanie odpowiedniej wtyczki urządzenia Volex, zanim będzie możliwe jej odłączenie. Oznacza to także, iż w wyniku pociągnięcia za kabel urządzenie może się przesunąć i spaść, co może spowodować obrażenia ciała i/lub inne szkody, dlatego ważne jest, aby przewody były odpowiednio poprowadzone.

33. W przypadku zagrożenia uderzeniem pioruna lub jeśli urządzenie przez dłuższy czas nie jest używane, należy wyjąć kabel sieciowy i adapter sieciowy z gniazda.

**UWAGA:**

Nigdy nie zdejmować pokrywy, gdyż grozi to porażeniem prądem. We wnętrzu urządzenia nie ma żadnych części, które mogłyby zostać naprawione bądź poddane czynnościom konserwacyjnym przez użytkownika. Czynności konserwacyjne i naprawy może przeprowadzać wyłącznie wykwalifikowany personel serwisowy.



Trójkąt równoboczny z symbolem błyskawicy sygnalizuje niez izolowane, niebezpieczne napięcie we wnętrzu urządzenia, które może spowodować porażenie prądem.



Trójkąt równoboczny z wykrzyknikiem oznacza ważne wskazówki dotyczące obsługi i konserwacji.



Ostrzeżenie! Ten symbol ostrzega przed gorącymi powierzchniami. Podczas użytkowania niektóre elementy mogą się nagrzać. Urządzenie można dotykać lub transportować dopiero po jego ostygnięciu (po odczekaniu co najmniej 10 minut).



Ostrzeżenie! To urządzenie przeznaczone jest do użytku do maksymalnej wysokości 2000 m n.p.m.



Ostrzeżenie! To urządzenie nie jest przewidziane do użytku w tropikalnych strefach klimatycznych.

UWAGA! WYSOKI POZIOM GŁOŚNOŚCI PRODUKTÓW AUDIO!

To urządzenie przewidziane jest do zastosowań profesjonalnych. Komercyjne stosowanie tego urządzenia podlega obowiązującym w danym kraju przepisom i wytycznym dotyczącym zapobiegania wypadkom. Firma Adam Hall jest jako producent zobowiązana do wyraźnego informowania o potencjalnym zagrożeniu dla zdrowia. Utrata słuchu w wyniku wysokiego poziomu głośności i długotrwałego narażenia: podczas stosowania tego produktu może powstać wysoki poziom ciśnienia akustycznego (SPL), który może doprowadzić do nieodwracalnego uszkodzenia słuchu u artystów, pracowników i widzów. Należy unikać długotrwałego narażenia na wysoki poziom głośności powyżej 90 dB.

WPROWADZENIE

Kompaktowy, przenośny system CURV 500® Touring Array jest w pełni skalowalny do maksymalnie czterech połączonych, wyrównanych liniowo aluminiowych elementów unibody, działających na adapterze SmartLink® plug-and-play. Jest dostarczany z dwoma standardowymi satelitami CURV, które są wyposażone w pojedyncze 4-calowe przetworniki średniotonowe i potrójne 1-calowe przetworniki o wysokiej częstotliwości, wykorzystujące technologię WaveAhead® marki LD Systems, oraz dwa satelity duplex z podwójnym zestawem głośników.

Przenośna 15-calowa podstawa subwoofera zawiera wzmacniacz klasy D CURV 500® Touring Array Systems, z limiterem wielopasmowym, zabezpieczeniem przeciwzwarciowym, termicznym i nadprądowym. Umożliwia wszechstronną łączność dzięki złączom combo i Neutrik speakON, sześciu zestawom ustawień wstępnych DSP do szybkiej konfiguracji systemu, uchwytowi na słupki M20 i trzem ergonomicznym uchwytom ułatwiającym przenoszenie. Lekki zestaw CURV 500® Touring zapewni imponującą wszechstronność oraz wysoką jakość dźwięku o dużej rozdzielczości, z mocnym basem, doskonałym balansem oraz rozszerzonym pokryciem w pionie i poziomie. Zestaw zawiera słupki subwoofera i dedykowany kabel głośnikowy.

Wskazówki ogólne

Przed uruchomieniem subwoofera, należącego do wyrównanego liniowo zestawu CURV 500® Touring Array marki LD Systems, należy ustawić go na nóżkach, na równej powierzchni. Nie wolno użytkować systemu na wózku jezdnym, ponieważ stwarza to niebezpieczeństwo niekontrolowanego przemieszczenia się całego systemu. W rezultacie może dojść do uszkodzenia sprzętu lub wypadku. Aby zapewnić wystarczające chłodzenie, podczas eksploatacji należy zachować minimalny odstęp między tylną ścianą subwoofera a innymi obiektami, wynoszący 50 cm. W przypadku systemu i podłączonych urządzeń, takich jak pulpity mikerskie, odtwarzacze CD itp., zwrócić uwagę na prawidłowe podłączenie przewodów audio i przewodów prądowych. Stosować wyłącznie nieuszkodzone kable o odpowiedniej średnicy; zawsze należy całkowicie rozwijać bębny kablów. Ewentualnie należy użyć mostów kablowych, aby uniknąć potknięcia się o leżące luzem kable. Nigdy nie stawiać urządzenia bezpośrednio przy krawędziach. Nie umieszczać subwoofera na stole. Aby uniknąć niepożądanych trzasków podczas włączania podłączonych urządzeń, system należy zawsze włączać jako ostatni, a wyłączać jako pierwszy.

MONTAŻ

Wyrównany liniowo system CURV 500® TS marki LD Systems ma budowę modułową, co umożliwia jego różnorodną konfigurację. Jako przykład opisano poniżej maksymalnie rozbudowaną konfigurację LD CURV 500® TS.

Zestaw LD CURV 500® TS Tour Set składa się z 5 komponentów:

- A. Subwoofer ze zintegrowanym procesorem DSP (cyfrowy procesor sygnałowy) oraz końcówką mocy klasy D dla komponentów systemu.
- B. Teleskop z regulacją wysokości.
- C. Adapter SmartLink® jako baza dla maksymalnie 2 podwójnych głośników satelitarnych CURV 500® TS i 2 pojedynczych głośników satelitarnych.
- D. Dwa pojedyncze głośniki satelitarne CURV 500® z opatentowanym mechanizmem zatraskowym oraz technologią WaveAhead®.
- E. Dwa podwójne głośniki satelitarne CURV 500® TS z opatentowanym mechanizmem zatraskowym oraz technologią WaveAhead®.

Po ustawieniu subwoofera (A) w odpowiednim miejscu, przyśrubować teleskop (B) do subwoofera (kolierz u góry). W razie stosowania 1 podwójnego lub 2 pojedynczych głośników satelitarnych, należy teraz podłączyć adapter SmartLink® Adapter (C) z tylnym kolierzem (oznaczenie na głośniku 1 + 2, prosta pozycja, rys. F) w górnej części teleskopu; w razie stosowania więcej niż 1 podwójnego lub 2 pojedynczych głośników satelitarnych — z przednim kolierzem (oznaczenie na głośniku 3 - 6, pozycja pochylona do przodu, rys. G). Nasunąć do oporu pojedynczy głośnik satelitarny (D) na tył adaptera SmartLink® (C), naciskając jednocześnie sprężynowy przycisk odblokowujący z przodu głośnika. Należy przy tym uważać, aby obie prowadnice głośnika satelitarnego były prawidłowo wprowadzone we wpust w górnej części adaptera SmartLink® celem zapewnienia niezawodnego osadzenia oraz połączenia styków obu komponentów. Zwolnić przycisk odblokowujący, tak aby powrócił do pierwotnej pozycji i zablokował połączenie. Wykonać analogiczne, opisane powyżej czynności, aby rozbudować system o kolejne głośniki satelitarne.

Teraz podłącz wyjście głośnika satelitarnego Neutrik speakON SAT subwoofera CURV 500® TS do wejścia głośnika zgodnego ze Speakon INPUT SIGNAL (H) adaptera SmartLink® za pomocą dostarczonego kabla głośnikowego.

Podczas demontażu czynności należy wykonać w odwrotnej kolejności. W przypadku stałej instalacji i zastosowania desktopowego należy skorzystać ze złącza śrubowo-wtykowego, znajdującego się

z tyłu adaptera SmartLink® (rys. I, łącznik śrubowo-wtykowy należy do zakresu dostawy).

Wejście głośnikowe INPUT SIGNAL (H) jest równolegle okablowane przy użyciu złącza śrubowo-wtykowego (I).

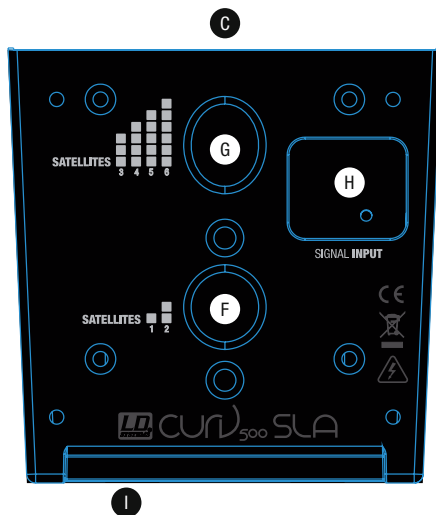
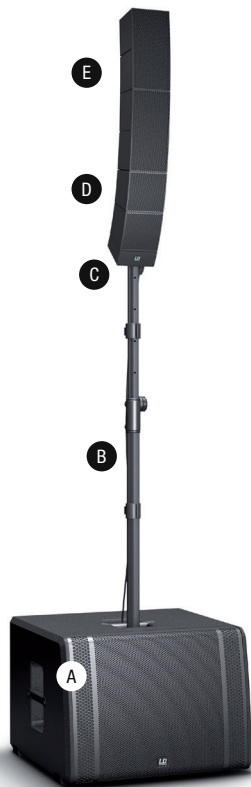

SUBWOOFER CURV 500 TOUR SET

PRZYŁĄCZA, ELEMENTY OBSŁUGOWE I WSKAŹNIKOWE

ENGLISH

DEUTSCH

FRANCAIS

ESPAÑOL

POLSKI

ITALIANO

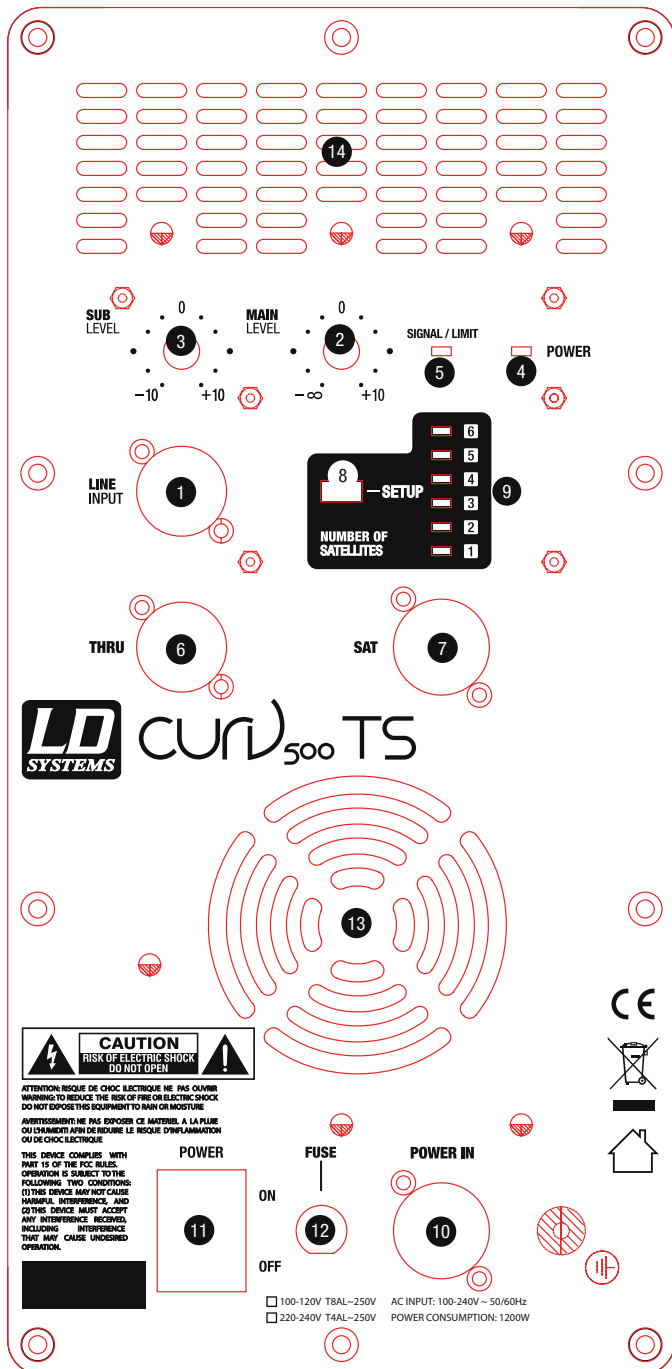

1 LINE INPUT

Symetryczne wejście liniowe (XLR).

2 MAIN LEVEL

Regulator ogólnej głośności. Przekręcenie w lewo spowoduje zmniejszenie ogólnej głośności, a przekręcenie w prawo — zwiększenie ogólnej głośności.

3 SUB LEVEL

Ustawienie relacji głośności subwoofera względem głośników satelitarnych.

4 POWER LED

Dioda Power LED świeci się, gdy urządzenie jest prawidłowo podłączone do sieci zasilającej i włączone.

5 SIGNAL / LIMIT LED

Dwukolorowa dioda wskaźnikowa LED. Dioda LED świeci się na zielono, gdy urządzenie odbiera sygnał audio. Dioda LED świeci się na czerwono, gdy

system głośnikowy jest eksploatowany w górnym zakresie granicznym. Krótkotrwały rozblysk diody LED nie ma istotnego znaczenia. Aby chronić system, zbyt wysoki poziom sygnału będzie łagodnie redukowany przez zintegrowany limiter. Jeśli dioda LED limitera będzie świecić się przez dłuższy czas lub w sposób ciągły, należy zredukować poziom głośności. Zignorowanie tego wskazania może spowodować zakłócenia w odtwarzaniu dźwięku oraz uszkodzenie systemu głośnikowego.

6 THRU

Męskie gniazdo 3-biegunowe XLR do przekazywania sygnału audio odbieranego przez złącze LINE INPUT.

7 SAT

Gniazdo głośnikowe Neutrik speakON do podłączenia adaptera CURV 500 SmartLink. Alternatywnie można użyć gniazda speakON w zagłębieniu uchwyty, na górnej stronie subwoofera (odpowiedni kabel głośnikowy należy do zakresu dostawy). Do montażu głośników satelitarnych na teleskopie i osobnym statywie (opcjonalnie) należy użyć obydwu gniazd głośnikowych speakON (maksymalna liczba głośników satelitarnych na system wynosi 6; 1 podwójny głośnik satelitarny odpowiada tutaj 2 pojedynczym głośnikom satelitarnym).

8 NUMBER OF SATELLITES - SETUP

Przyciski do konfiguracji ustawień DSP do liczby zastosowanych głośników satelitarnych na adapter SmartLink (1 podwójny głośnik satelitarny odpowiada tutaj 2 pojedynczym głośnikom satelitarnym). Kilkakrotnie nacisnąć przycisk, aż zaświeci się odpowiednia liczba wskaźnikowych diod LED (patrz także rozdział „PRZYKŁADY KONFIGURACJI”).

9 NUMBER OF SATELLITES - LED 1 - 6

Diody LED wskazujące aktualnie aktywne ustawienie wstępne DSP.

10 POWER IN

Gniazdo zasilania sieciowego Neutrik powerCON. Odpowiedni kabel sieciowy znajduje się w zestawie.

12 POWER ON / OFF

Włącznik/wyłącznik zasilania sieciowego urządzenia.

12 FUSE

Podstawa bezpiecznikowa. **WAŻNA WSKAZÓWKI:** Bezpiecznik wymieniać wyłącznie na bezpiecznik tego samego typu i o tych samych parametrach. Należy zapać się z etykietami na obudowie. Jeżeli bezpiecznik zadziała wielokrotnie, proszę zwrócić się do autoryzowanego centrum serwisowego.

13 WENTYLATOR OBUDOWY

Aby zapobiec przegrzaniu się urządzenia, nie wolno zakrywać kratki wentylatora i należy zapewnić swobodną cyrkulację powietrza.

14 KRATKA WENTYLACYJNA

Aby zapobiec przegrzaniu się urządzenia, nie wolno zakrywać kratki wentylacyjnej i należy zapewnić swobodną cyrkulację powietrza.

15 SAT OUTPUT

Gniazdo speakON w zagłębieniu uchwyty w górnej części subwoofera służy do alternatywnego podłączenia adaptera CURV 500 SmartLink zamiast stosowania gniazda speakON z tyłu subwoofera. Do montażu głośników satelitarnych na teleskopie i osobnym statywie (opcjonalnie) należy użyć obydwu gniazd głośnikowych speakON (maksymalna liczba głośników satelitarnych na system wynosi 6; 1 podwójny głośnik satelitarny odpowiada tutaj 2 pojedynczym głośnikom satelitarnym).

16 GWINT M20

Gwint M20 do mocowania teleskopu głośnikowego.



GŁOŚNIKI SATELITARNE CURV 500 I ADAPTER SMARTLINK

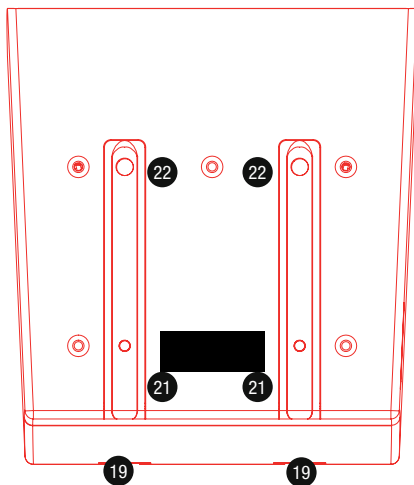
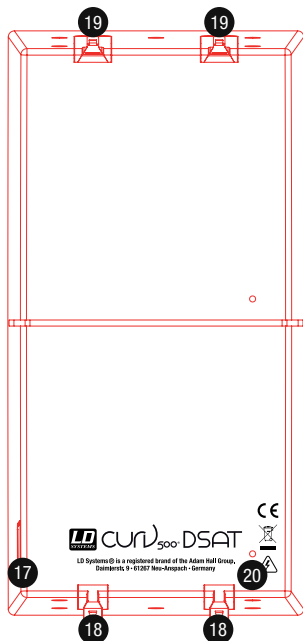

17 PRZYCIŚK ODBLOKOWUJĄCY

Do oporu nasunąć głośnik satelitarne CURV 500 na tył adaptera SmartLink®, naciskając jednocześnie sprężynowy przycisk odblokowujący z przodu głośnika. Należy przy tym uważać, aby obie prowadnice głośnika satelitarnego (18) były prawidłowo wprowadzone we wpuśc (19) w górnej części adaptera SmartLink® lub dolnego głośnika satelitarnego, tak aby zapewnić niezawodne osadzenie oraz uzyskać połączenie styków obu komponentów. Zwolnić przycisk odblokowujący, tak aby powrócił do pierwotnej pozycji i zablokował połączenie. Wykonać analogiczne, opisane powyżej czynności, aby rozbudować system o kolejne głośniki satelitarne.

18 PROWADNICA GŁOŚNIKA SATELITARNEGO LD CURV 500 (TS)

19 WPUŚC ADAPTERA SMARTLINK® ADAPTER LUB GŁOŚNIKA SATELITARNEGO LD CURVE 500 (TS)

20 GWINT M3

Gwint M3 służy do zabezpieczania głośników satelitarnych LD CURV 500 w razie stałej instalacji.

21 SYSTEM BLOKUJĄCY

22 STYKI

23 GŁOŚNIKI SATELITARNE 1 / 2

Kolierz do 1 lub 2 pojedynczych głośników satelitarnych lub 1 podwójnego głośnika satelitarnego (prosta pozycja).

24 GŁOŚNIKI SATELITARNE 3 - 6

Kolierz do 3–6 głośników satelitarnych (pozycja pochylona do przodu, 1 podwójny głośnik satelitarne odpowiada tutaj 2 pojedynczym głośnikom satelitarne).

25 INPUT SIGNAL

Wejście głośnikowe kompatybilne ze złączem Speakon. Wejście głośnikowe INPUT SIGNAL (25) jest równolegle okablowane przy użyciu złącza śrubowo-wtykowego (26).

26 ZŁĄCZE ŚRUBOWO-WTYKOWE

Złącze śrubowo-wtykowe do instalacji stałej i zastosowań desktopowych (łącznik śrubowo-wtykowy należy do zakresu dostawy). Wejście głośnikowe INPUT SIGNAL (25) jest równolegle okablowane przy użyciu złącza śrubowo-wtykowego (26).

27 GWINT M6

Gwint M6 do osadzenia adaptera do montażu na kratownicy LDCURV500TMB.

28 GWINT M6

Gwint M6 do osadzenia ucha zabezpieczającego (śruba oczkowa) w razie montażu na kratownicy.

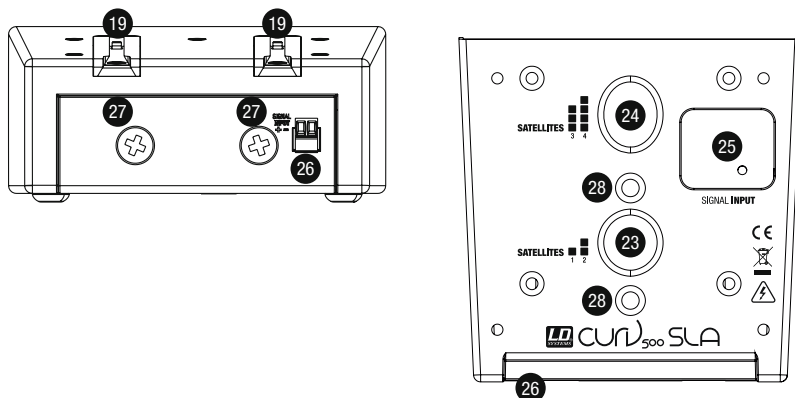

PRZYKŁADY KONFIGURACJI

ENGLISH

DEUTSCH

FRANCAIS

ESPAÑOL

POLSKI

ITALIANO



2 x CURV 500 podwójny satelita
2 x CURV 500 pojedynczy satelita

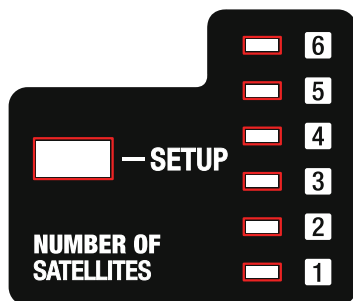

1 x CURV 500 podwójny satelita
2 x CURV 500 pojedynczy satelita

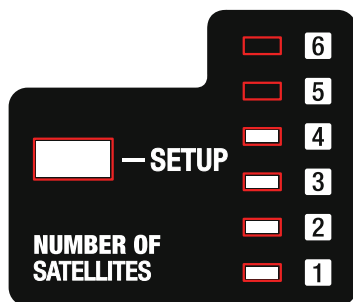

1 x CURV 500 podwójny satelita każdy
1 x CURV 500 pojedynczych satelitów każdy

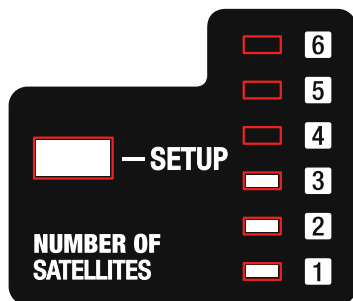

LDCURV500TS plus LDCURV500STS (mono)

OPCJONALNE AKCESORIA

Wyścielana torba transportowa do głośników satelitarnych CURV 500 TS	Nr art.:	LDCURV500TSB
Wyścielany pokrowiec do subwoofera CURV 500 TS	Nr art.:	LDCURV500TSSUBPC
Podest na kółkach do subwoofera CURV 500 TS	Nr art.:	LDCURV500TSCB
Statyw plus adapter SmartLink oraz kabel głośnikowy 8 m	Nr art.:	LDCURV500STS
Adapter do montażu na kratownicy oraz zacisk i śruba oczkowa	Nr art.:	LDCURV500TMB

DANE TECHNICZNE

Numer modelu:	LDCURV500TS
Typ produktu:	Kompletne systemy PA
Wyjście systemowe (RMS):	1000 W
Kolor:	czarny
Liczba satelitów kolumnowych:	4 (2 pojedyncze satelity, 2 podwójne satelity)
Liczba adapterów Smartlink:	1
Liczba subwooferów:	1
Maks. SPL (stały):	125 dB
Maks. SPL (szczytowy):	131 dB
Odpowiedź częstotliwościowa:	40–20 000 Hz
Dyspersja (poziomo x pionowo):	110° poziomo, pionowo 34° (1 pojedynczy satelita = 10° pionowo, 1 podwójny satelita = 7° pionowo)
RMS:	Subwoofer: 700 W, satelity kolumnowe: 300 W
Moc szczytowa:	Subwoofer: 1400 W, satelity kolumnowe: 600 W
Wzmacniacz:	klasa D
Obwody ochronne:	wielopasmowy limiter DSP, zabezpieczenie przed przeciążeniem, przeciążeniem termicznym, zwarciami
Sterowniki:	poziom główny, poziomy podrzędny, konfiguracja, wł./wyt. zasilania
Kontrolki:	zasilanie, sygnał / limit, liczba satelitów
Wejścia liniowe:	1
Złącza wejść liniowych:	XLR żeńskie
Wyjścia liniowe:	1 (przejście)
Złącza wyjść liniowych:	XLR męskie
Wyjścia głośnikowe:	2 (1 x moduł, 1 x uchwyt u góry, połączone równolegle, minimum 2,66 oma łącznie)
Złącza wyjść głośnikowych:	Neutrik speakON
Podłączenie zasilania:	Neutrik powerCON
Napięcie robocze:	100 V AC 120 V AC / 200 V AC – 240 V AC, 50–60 Hz (przełączanie automatyczne), SMPS
Zużycie energii (maks.):	900 W
Temperatura otoczenia (podczas pracy):	0°C–40°C
Wilgotność względna (podczas pracy):	<80% (bez kondensacji)
Masa:	48,2 kg
Akcesoria (dołączone):	Kabel zasilający, kabel głośnikowy CURV 500 CABLE 1 (2,2 m), statyw
Subwoofer	
Wymiary głośnika nisko-/średnionowego:	15"
Wymiary głośnika nisko-/średnionowego (mm):	381 mm
Konstrukcja szafki:	wentylowana
Materiał szafki:	sklejka
Wykończenie powierzchni szafki:	lakierowanie PA
Wymiary subwoofera (szer. x wys. x dł.):	600 x 437 x 587 mm
Ciężar subwoofera:	35,5 kg

Cechy subwoofera:	4 ergonomiczne uchwyty, 6 systemowych ustawień DSP, powerCON, inteligentny uchwyt z gwintem M20 i wyjście speakON
-------------------	---

Satelity kolumnowe (podwójne)

System średnio-/wysokotonowy:	MF: 2 x 4" / HF: 6 x 1" z technologią WaveAhead® / 8 omów
Cechy satelity kolumnowego:	wewnętrzna zwrotnica głośnikowa, technologia WaveAhead®, metalowa kratka
Materiał satelity kolumnowego:	odlew aluminiowy
Wykończenie powierzchni satelity kolumnowego:	malowanie proszkowe
Wymiary satelity kolumnowego (szer. x wys. x dł.):	122 x 240 x 126 mm
Ciężar satelity kolumnowego:	3,3 kg

Satelity kolumnowe

System średnio-/wysokotonowy:	MF: 1 x 4" / HF: 3 x 1" z technologią WaveAhead® / 16 omów
Cechy satelity kolumnowego:	wewnętrzna zwrotnica głośnikowa, technologia WaveAhead®, metalowa kratka
Materiał satelity kolumnowego:	odlew aluminiowy
Wykończenie powierzchni satelity kolumnowego:	malowanie proszkowe
Wymiary satelity kolumnowego (szer. x wys. x dł.):	122 x 122 x 122 mm
Ciężar satelity kolumnowego:	1,7 kg

Adapter Smartlink®

Cechy adaptera Smartlink:	Gwint 2 x M6 do opcjonalnego montażu ściennego, 2 x 16 mm gniazdo do montażu słupka
Złącza adaptera Smartlink:	1 x złącze Euro-Block, 1 x złącze kompatybilne ze speakON
Materiał adaptera Smartlink:	odlew aluminiowy
Wykończenie powierzchni adaptera Smartlink:	malowanie proszkowe

DEKLARACJE PRODUCENTA

GWARANCJA PRODUCENTA I OGRANICZENIE ODPOWIEDZIALNOŚCI

Nasze aktualne warunki gwarancji i informacje dotyczące ograniczenia odpowiedzialności znajdują Państwo na stronie: https://cdn-shop.adamhall.com/media/pdf/Manufacturers-Declarations-LDSYSTEMS_DE_EN_ES_FR.pdf. W razie konieczności skorzystania z serwisu proszę skontaktować się z firmą Adam Hall GmbH, Adam-Hall-Str. 1, 61267 Neu Anspach / e-mail Info@adamhall.com / +49 (0)6081 / 9419-0.



PRAWIDŁOWA UTYLIZACJA NINIEJSZEGO PRODUKTU

(Obowiązuje w Unii Europejskiej i innych krajach europejskich stosujących system sortowania odpadów) Niniejszy symbol na produkcie lub związanych z nim dokumentach wskazuje, iż urządzenie po zakończeniu okresu użytkowania nie może być utylizowane razem ze standardowymi odpadami domowymi, aby uniknąć szkód w środowisku lub szkód na osobie powstałych w wyniku niekontrolowanego usuwania odpadów. Niniejszy produkt należy utylizować oddzielnie od innych odpadów i przekazać do punktu recyklingu w celu ponownego wykorzystania użytych w nim materiałów w ramach idei zrównoważonego rozwoju. Klienci prywatni otrzymują informacje w zakresie przyjaznych dla środowiska możliwości usuwania odpadów od sprzedawcy, u którego produkt został zakupiony, lub w odpowiednich placówkach regionalnych. Użytkownicy będący przedsiębiorcami proszeni są o kontakt ze swoimi dostawcami i ewentualne sprawdzenie uzgodnionych umownie warunków utylizacji urządzeń. Niniejszy produkt nie może być utylizowany razem z innymi odpadami przemysłowymi.

Deklaracja zgodności CE

Firma Adam Hall GmbH niniejszym oświadcza, że produkt ten jest zgodny z następującymi dyrektywami (o ile mają zastosowanie): dyrektywa w sprawie urządzeń radiowych i końcowych urządzeń telekomunikacyjnych (1999/5/WE) lub dyrektywa w sprawie urządzeń radiowych (2014/53/UE) od czerwca 2017 r.
dyrektywa niskonapięciowa (2014/35/UE)
dyrektywa w sprawie kompatybilności elektromagnetycznej (2014/30/UE)
dyrektywa w sprawie ograniczenia stosowania niektórych niebezpiecznych substancji w sprzęcie elektrycznym i elektronicznym (2011/65/UE)
Pełna wersja deklaracji zgodności znajduje się na stronie internetowej www.adamhall.com.
Ponadto zapytania w tej sprawie można przesyłać na adres e-mail info@adamhall.com.

AVETE FATTO LA SCELTA GIUSTA!

Quest'apparecchio è stato sviluppato e prodotto secondo elevati standard qualitativi che garantiscono un funzionamento regolare per molti anni. Per questo motivo LD Systems, con il suo nome e la pluriennale esperienza, rappresenta un'azienda produttrice di prodotti audio di qualità. Leggete attentamente questo manuale d'uso per utilizzare al meglio il vostro nuovo prodotto LD Systems.

Per maggiori informazioni su **LD SYSTEMS**, consultate la nostra pagina web WWW.LD-SYSTEMS.COM

MISURE PRECAUZIONALI

1. Leggere attentamente il presente manuale di istruzioni.
2. Conservare tutte le indicazioni e le istruzioni in un luogo sicuro.
3. Seguire le istruzioni.
4. Rispettare tutte le avvertenze. Non rimuovere dal dispositivo le indicazioni sulla sicurezza o altre informazioni.
5. Utilizzare il dispositivo solo nei modi previsti dal manuale.
6. Utilizzare esclusivamente stativi e fissaggi stabili e adatti (per installazioni fisse). Verificare che i supporti a parete siano installati e fissati a regola d'arte. Verificare che il dispositivo sia installato in modo stabile e non possa cadere.
7. Durante l'installazione, osservare le normative sulla sicurezza in vigore nel proprio Paese.
8. Non installare né azionare il dispositivo in prossimità di radiatori, accumulatori termici, stufe o altre fonti di calore. Accertarsi che il dispositivo sia sempre installato in modo che venga raffreddato a sufficienza e non possa surriscaldarsi.
9. Non appoggiare sul dispositivo fonti di combustione, quali candele accese.
10. Le fessure di areazione non devono essere bloccate. Evitare l'esposizione diretta ai raggi solari.
11. Mantenere una distanza minima di 20 cm intorno e sopra al dispositivo.
12. Non attivare il dispositivo nelle immediate vicinanze di acqua (questo punto non interessa i dispositivi specifici per l'esterno, per i quali valgono le speciali indicazioni riportate di seguito). Non portare mai il dispositivo a contatto con materiali, liquidi o gas infiammabili.
13. Accertarsi che all'interno del dispositivo non possa penetrare acqua per gocciolamento o spruzzo. Non collocare sul dispositivo oggetti contenenti liquidi, quali vasi, tazze o bicchieri.
14. Assicurarsi che non sia possibile la caduta di oggetti nel dispositivo.
15. Azionare il dispositivo esclusivamente con gli accessori appositamente consigliati e previsti dal produttore.
16. Non aprire né modificare il dispositivo.
17. Una volta collegato il dispositivo, verificare tutti i cavi per evitare danni o incidenti, ad esempio per inciampo.
18. Durante il trasporto, assicurarsi che il dispositivo non possa cadere e causare possibili danni a cose e/o persone.
19. Se il dispositivo non funzionasse più correttamente, vi fosse caduto sopra del liquido o un oggetto o fosse stato danneggiato in altro modo, spegnerlo immediatamente e staccare la spina (se si tratta di un dispositivo attivo). La riparazione del dispositivo deve essere affidata esclusivamente a personale qualificato autorizzato.
20. Per la pulizia del dispositivo utilizzare un panno pulito.
21. Rispettare le leggi sullo smaltimento in vigore nel Paese di installazione. Al momento di smaltire l'imballo, separare la plastica dalla carta e dal cartone.
22. I sacchetti di plastica devono essere tenuti lontani dalla portata dei bambini.
23. Notare che eventuali modifiche o alterazioni non espressamente approvate dal responsabile della conformità possono annullare la facoltà dell'utente di utilizzare l'apparecchiatura.

DISPOSITIVI CON ALLACCIAMENTO DI RETE

24. **ATTENZIONE:** se il cavo di rete è dotato di contatto di protezione, deve essere collegato a una presa di rete con messa a terra. Non disattivare mai la connessione di messa a terra di un cavo di rete.
25. Non accendere il dispositivo subito dopo essere stato sottoposto a forti variazioni di temperatura (ad esempio dopo il trasporto). Umidità e condensa potrebbero danneggiare il dispositivo. Accendere il dispositivo solo dopo che ha raggiunto la temperatura ambiente.
26. Prima di collegare il dispositivo alla presa, controllare innanzitutto se la tensione e la frequenza della rete elettrica coincidono con i valori indicati sul dispositivo stesso. Nel caso di dispositivo munito di selettore di tensione, collegarlo alla presa unicamente se i valori del dispositivo coincidono con quelli della rete elettrica. Se il cavo di rete o l'adattatore di rete forniti in dotazione non sono compatibili con la presa, rivolgersi a un elettricista.
27. Non calpestare il cavo di rete. Accertarsi che i cavi sotto tensione, in particolare della presa di rete o dell'adattatore di rete, non vengano pizzicati.
28. Durante il cablaggio del dispositivo, verificare sempre che il cavo di rete e l'adattatore di rete siano costantemente accessibili. Staccare sempre il dispositivo dall'alimentazione di rete quando non è utilizzato o durante la pulizia. Per staccare dalla presa il cavo di rete e l'adattatore di rete, tirare sempre dalla spina o dall'adattatore e non dal cavo. Non toccare mai il cavo di alimentazione e l'alimentatore con le mani umide.
29. Evitare per quanto possibile di accendere e spegnere velocemente il dispositivo per non pregiudicarne la durata.
30. **NOTA IMPORTANTE:** Sostituire i fusibili esclusivamente con fusibili dello stesso tipo e valore. Se un fusibile continua a saltare, rivolgersi a un centro di assistenza autorizzato.
31. Per staccare completamente il dispositivo dalla rete elettrica, rimuovere il cavo di rete o l'adattatore di rete dalla presa.
32. Per staccare un dispositivo provvisto di presa Volex, è prima necessario sbloccare la relativa spina Volex del dispositivo stesso. Tirando il cavo di rete, però, il dispositivo potrebbe spostarsi e cadere, provocando danni alle persone o di altro genere. Prestare quindi la più scrupolosa attenzione durante la posa dei cavi.
33. In caso di pericolo di caduta di fulmine, o se il dispositivo rimane inutilizzato a lungo, staccare sempre il cavo di rete e l'adattatore di rete dalla presa.

**ATTENZIONE:**

non togliere mai il coperchio di protezione perché sussiste il pericolo di scosse elettriche. L'interno del dispositivo non contiene parti che possono essere riparate o sottoposte a manutenzione da parte dell'utente. Per gli interventi di manutenzione e di riparazione rivolgersi esclusivamente a personale qualificato.



Il triangolo equilatero con il simbolo del lampo segnala la presenza di tensioni pericolose non isolate all'interno dell'apparecchio che possono causare scosse elettriche.



Il triangolo equilatero con punto esclamativo segnala la presenza di importanti informazioni relative all'uso e alla manutenzione.



Avvertimento! Questo simbolo indica superfici calde. Alcune parti della cassa potrebbero scaldarsi durante l'impiego. Dopo aver usato l'apparecchiatura, lasciarla raffreddare per almeno 10 minuti prima di toccarla o trasportarla.



Avvertimento! Questo dispositivo è destinato per l'utilizzo a un'altitudine non superiore ai 2.000 metri sul livello del mare.



Avvertimento! Questo dispositivo non è destinato all'uso nei climi tropicali.

ATTENZIONE! PRODOTTI AUDIO con LIVELLI SONORI ELEVATI!

Questo dispositivo è destinato a uso professionale. Il suo utilizzo in ambito commerciale è soggetto alle normative e alle direttive nazionali vigenti in materia di prevenzione di infortuni. In qualità di produttore, Adam Hall è tenuto per legge a informare espressamente gli utenti degli eventuali rischi per la salute. Danni all'udito provocati da un'esposizione prolungata a un livello sonoro elevato: l'utilizzo di questo prodotto può generare elevati livelli di pressione sonora (SPL) che possono provocare danni irreparabili all'udito di artisti, collaboratori e spettatori. Evitare l'esposizione prolungata a livelli sonori elevati, superiori a 90 dB.

INTRODUZIONE

Il compatto ed estremamente trasportabile sistema di line array portatile CURV 500® è completamente scalabile con fino a quattro elementi di line array unibody in alluminio agganciati tra loro alimentati mediante un adattatore plug and play SmartLink®. Comprende due satelliti CURV standard dotati di un singolo driver midrange da 4" e tre driver da 1", tutti ad alta frequenza, che si avvalgono della tecnologia WaveAhead® di LD Systems, nonché due satelliti duplex con doppio altoparlante.

La base subwoofer da 15" impiegata include l'amplificatore di classe D del sistema di line array portatile CURV 500® con limitatore di banda multipla e protezione da cortocircuito, surriscaldamento e sovracorrente. Offre ampia connettività con connettori combo e Neutrik speakON, sei preset DSP per una rapida configurazione del sistema, un alloggiamento per stativo M20 e tre maniglie ergonomiche per una facile trasportabilità. Grazie alla notevole versatilità, il leggero set portatile CURV 500® fornisce audio ad alta definizione dal suono potente, eccezionale bilanciamento e copertura verticale e orizzontale estesa. Il set include un'asta per il subwoofer e l'apposito cavo per i diffusori.

Indicazioni generali

Prima della messa in funzione, il subwoofer del CURV 500® Touring Array Systems di LD Systems deve essere collocato in posizione verticale su una superficie piana, facendolo appoggiare sui suoi piedini. Non utilizzare mai il sistema quando si trova su un carrello di trasporto per evitare spostamenti incontrollati che potrebbero provocare danni e infortuni. Per consentire una sufficiente dissipazione del calore durante l'uso dell'apparecchio, mantenere una distanza di 50 cm tra il pannello posteriore del subwoofer e altri oggetti, pareti, ecc. Assicurarsi che il sistema e tutti i dispositivi collegati, come mixer, lettori CD, ecc., siano connessi correttamente all'audio e all'alimentazione elettrica. Utilizzare esclusivamente cavi integri di sezione adeguata e svolgere sempre completamente gli avvolgicavi. Se del caso, utilizzare pressacavi per evitare di inciampare in cavi liberi a pavimento. Non posizionare mai il dispositivo direttamente su un dislivello. Non collocare il subwoofer su un tavolo. Per evitare rumori fastidiosi al momento dell'accensione dei dispositivi collegati, aver cura di accendere sempre il sistema per ultimo e di spegnerlo per primo.

INSTALLAZIONE

Il sistema array CURV 500® TS di LD Systems ha una struttura modulare che consente una molteplicità di opzioni di configurazione. A titolo esemplificativo, qui di seguito viene descritta la configurazione dell'LD CURV 500® TS come configurazione completa.

LD CURV 500® TS Tour Set è costituito da 5 componenti:

- A. Subwoofer con DSP integrato (processore di segnale digitale) e finali di potenza di classe D per i componenti del sistema.
- B. Barra distanziatrice regolabile in altezza.
- C. Adattatore SmartLink® come base per un massimo di 2 satelliti doppi CURV 500® TS più 2 satelliti singoli.
- D. Due satelliti singoli CURV 500® con meccanismo a clic brevettato e tecnologia WaveAhead®.
- E. Due satelliti doppi CURV 500® TS con meccanismo a clic brevettato e tecnologia WaveAhead®.

Dopo la collocazione del subwoofer (A) su un piano adatto, avvitare l'asta distanziatrice (B) al subwoofer (flangia sul lato superiore). Se si utilizzano 1 satellite doppio o 2 satelliti singoli, inserire l'adattatore SmartLink® (C) sopra l'asta distanziatrice, usando la flangia posteriore (marcata con "Satellite 1 + 2", posizione verticale, fig. F) qualora invece si utilizzino più di 1 satellite doppio o 2 satelliti singoli con la flangia anteriore (marcata con "Satellite 3 - 6", posizione inclinata in avanti, fig. G). Far scivolare ora un satellite singolo (D) sulla scanalatura dell'adattatore SmartLink® (C), da dietro fino all'arresto, tenendo premuto il pulsante di sblocco a molla sul lato del satellite. Verificare che le due guide del satellite siano correttamente inserite nelle scanalature sul lato superiore dell'adattatore SmartLink® per garantire un fissaggio perfetto e collegare i contatti dei due elementi. Allentare ora la pressione sul pulsante di sblocco per riportarlo nella posizione originale, in modo che la connessione resti bloccata. Aggiungere gli altri satelliti procedendo allo stesso modo.

Collegare ora l'uscita dell'altoparlante SAT del subwoofer CURV 500® TS con l'ingresso dell'altoparlante Neutrik speakON INPUT SIGNAL (G) dell'adattatore SmartLink® utilizzando l'apposito cavo in dotazione.

Per lo smontaggio, seguire il procedimento inverso. Per l'installazione fissa e l'utilizzo su piano, utilizzare il raccordo a vite/connettore a spina che si trova sul

lato posteriore dell'adattatore SmartLink® (Fig. I, connettore a vite e ad innesto fornito in dotazione).

L'ingresso dell'altoparlante INPUT SIGNAL (H) è cablato in parallelo con il connettore a vite e a innesto (I).

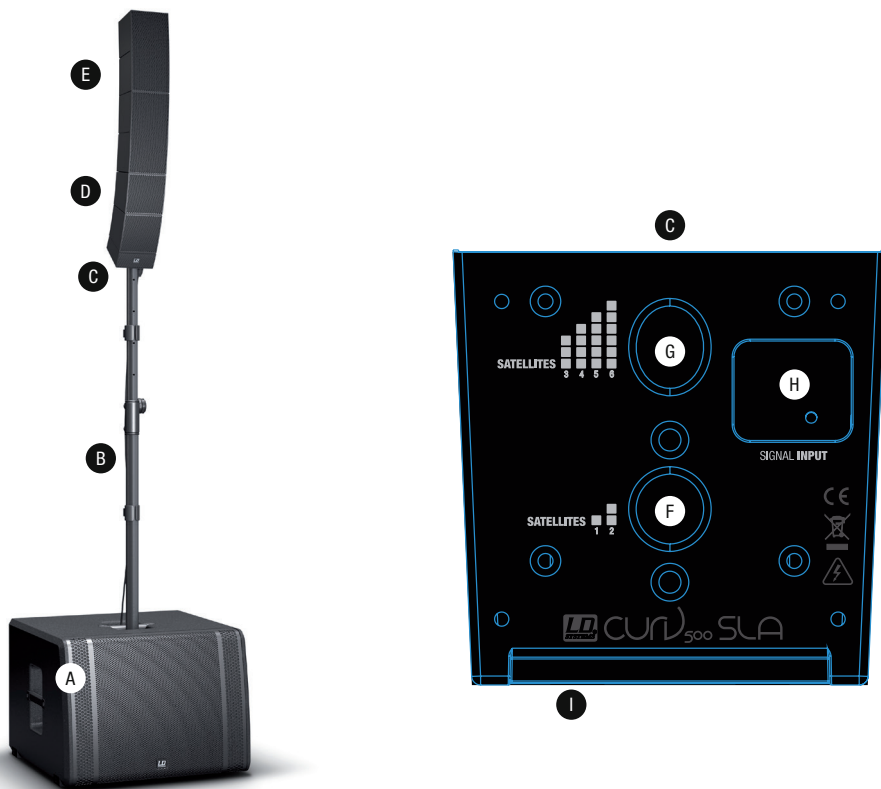

SUBWOOFER CURV 500 TOUR SET

CONNESSIONI, ELEMENTI DI COMANDO E VISUALIZZAZIONE

ENGLISH

DEUTSCH

FRANCAIS

ESPAÑOL

POLSKI

ITALIANO

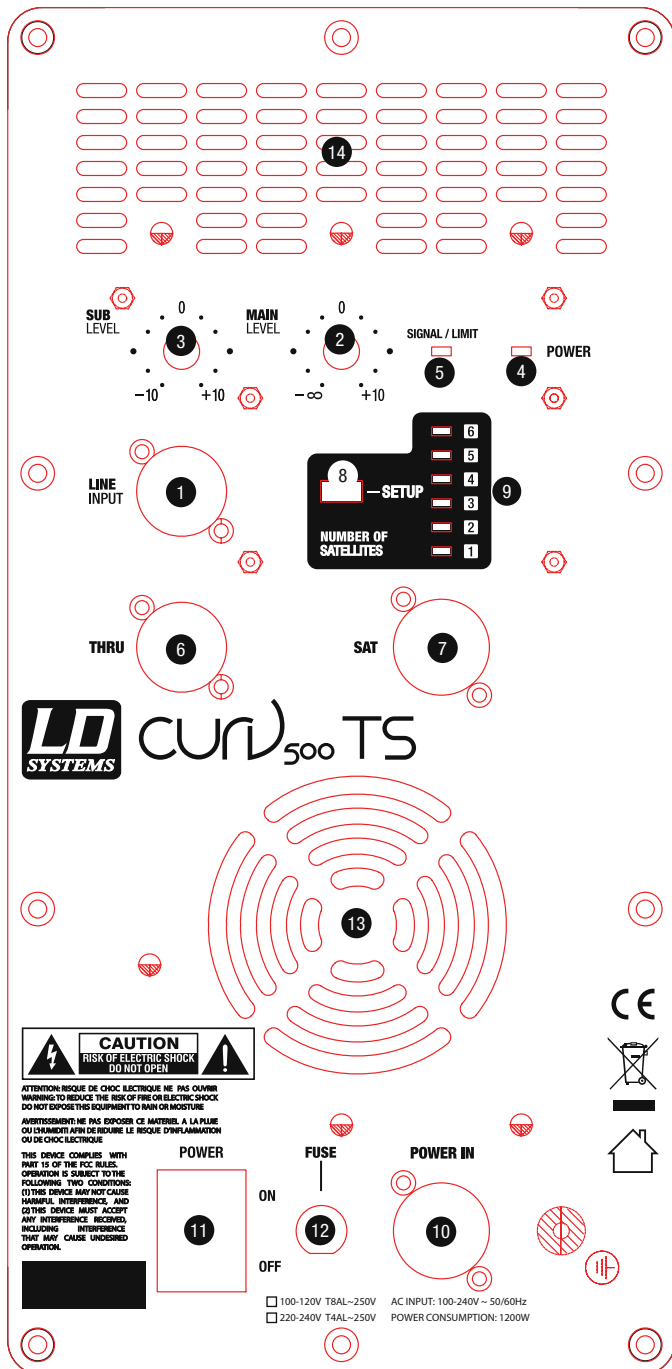

1 LINE INPUT

Ingresso di linea bilanciato (XLR).

2 MAIN LEVEL

Manopola di regolazione del volume master Ruotare a sinistra per abbassare il volume master, a destra per alzarlo.

3 SUB LEVEL

Impostazione del rapporto di volume del subwoofer rispetto agli altoparlanti dei satelliti.

4 POWER LED

Si accende se il dispositivo è correttamente connesso alla rete elettrica e acceso.

5 SIGNAL / LIMIT LED

Indicatore LED a due colori Il LED emette luce verde quando sul dispositivo compare un segnale audio.

Il LED emette luce rossa se l'altoparlante viene azionato nella gamma limite superiore. Una breve accensione del LED non è un segnale critico.

Per proteggere il sistema, il limitatore integrato regola delicatamente un eccessivo livello di segnale. Se il LED del limitatore lampeggia a lungo resta acceso, abbassare il volume, altrimenti si possono generare distorsioni nella riproduzione del suono e danni al sistema altoparlanti.

6 THRU

Pres a XLR maschio a 3 poli per l'inoltro del segnale di controllo LINE INPUT.

7 SAT

Pres a altoparlante Neutrik speakON per il collegamento dell'adattatore SmartLink CUV 500. In alternativa utilizzare la presa speakON che si trova nell'incavo della maniglia sul lato superiore del subwoofer (apposito cavo per altoparlanti fornito in dotazione). Per il montaggio dei satelliti su barra distanziatrice e stativo separato (opzionali) vi invitiamo ad utilizzare entrambe le prese per altoparlante speakON (il numero massimo di satelliti per sistema è 6, 1 doppio satellite corrisponde a 2 satelliti singoli).

8 NUMERO DI SATELLITI - INSTALLAZIONE

Tasto per l'adeguamento delle impostazioni DSP al numero di altoparlanti dei satelliti utilizzati per ciascun adattatore SmartLink (1 satellite doppio corrisponde a 2 satelliti singoli). Premere ripetutamente il tasto finché non si illumina il numero corrispondente di indicatori LED (v. anche "ESEMPI DI CONFIGURAZIONE").

9 NUMERO DI SATELLITI - LED 1 - 6

LED che indicano il preset DSP attualmente attivo.

10 POWER IN

Pres a di rete Neutrik powerCON. L'apposito cavo di alimentazione è fornito in dotazione.

12 POWER ON / OFF

Interruttore per l'alimentazione elettrica del dispositivo.

12 FUSIBILE

Portafusibili. **NOTA IMPORTANTE:** Sostituire il fusibile solo con un'altro dello stesso tipo e con gli stessi valori. Prestare attenzione alla dicitura riportata sull'alloggiamento. Se il fusibile continua a scattare, rivolgersi a un centro assistenza autorizzato.

13 VENTOLE

Per evitare che il dispositivo si surriscaldi, assicurarsi che la ventola non venga coperta e che l'aria circoli liberamente.

14 GRIGLIE DI VENTILAZIONE

Per evitare il surriscaldamento del dispositivo, verificare che le griglie di ventilazione non vengano coperte e che l'aria circoli liberamente.

15 SAT OUTPUT

Utilizzare la presa speakON che si trova nell'incavo della maniglia sul lato superiore del subwoofer per collegare l'adattatore SmartLink del CURV 500 in alternativa alla presa speakON sul lato posteriore del subwoofer. Per il montaggio dei satelliti su barra distanziatrice e stativo separato (opzionali) vi invitiamo ad utilizzare entrambe le prese per altoparlante speakON (il numero massimo di satelliti per sistema è 6, 1 doppio satellite corrisponde a 2 satelliti singoli).

16 FILETTATURA M20

Filettatura M20 per l'applicazione della barra distanziatrice dell'altoparlante.

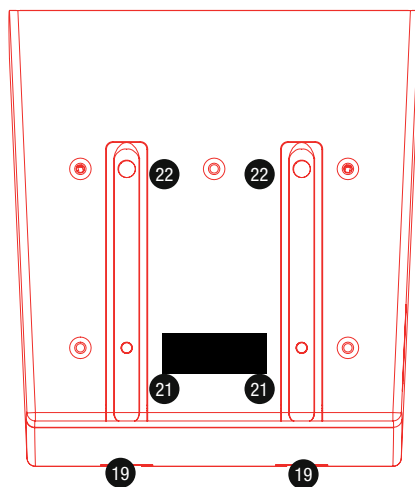
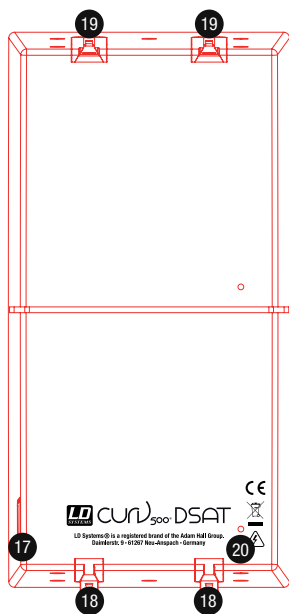
**SATELLITI CURV 500 E ADATTATORE SMARTLINK**

17 PULSANTE DI SBLOCCO

Far scivolare ora un satellite CURV 500 sulla scanalatura dell'adattatore SmartLink® (C), da dietro fino all'arresto, tenendo premuto il pulsante di sblocco a molla sul lato del satellite. Verificare che le due guide del satellite (18) siano correttamente inserite nelle scanalature (19) sul lato superiore dell'adattatore SmartLink® o del satellite inferiore per garantire un buon fissaggio e collegare tra loro i contatti dei due elementi. Allentare ora la pressione sul pulsante di sblocco per riportarlo nella posizione originale in modo che la connessione resti bloccata. Aggiungere gli altri satelliti procedendo allo stesso modo.

18 GUIDA SATELLITE LD CURV 500 (TS)

19 SCANALATURE ADATTATORE SMARTLINK® o SATELLITE LD CURVE 500 (TS)

20 FILETTATURA M3

Filettatura M3 per assicurare i satelliti LD CURV 500 in un'installazione fissa.

21 SISTEMA DI BLOCCAGGIO

22 CONTATTI

23 SATELLITE 1 / 2

Flangia per configurazione con 1-2 satelliti singoli o 1 satellite doppio (posizione verticale).

24 SATELLITE 3 - 6

Flangia per configurazione con 3-6 satelliti (posizione inclinata in avanti, 1 satellite doppio corrisponde a 2 satelliti singoli).

25 SEGNALE DI INPUT

Ingresso altoparlante SpeakON compatibile. L'ingresso dell'altoparlante INPUT SIGNAL (25) è cablato in parallelo con il connettore a vite e ad innesto (26).

26 CONNETTORE A VITE E AD INNESTO

Connettore a vite e a innesto per l'installazione fissa e l'applicazione desktop (connettore a vite e ad innesto fornito in dotazione). L'ingresso dell'altoparlante INPUT SIGNAL (25) è cablato in parallelo con il connettore a vite e ad innesto (26).

27 FILETTATURA M6

Filettatura M6 per l'applicazione dell'adattatore per montaggio su americana LDCURV500TMB.

28 FILETTATURA M6

Filettatura M6 per l'applicazione dell'occhiello di sicurezza (golfare) per il montaggio su americana.

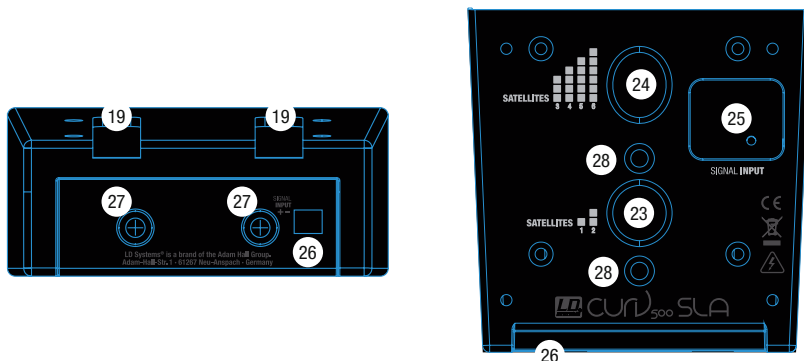

ESEMPI DI CONFIGURAZIONE

ENGLISH



2 x doppio satellite CURV 500
2 x satellite CURV 500 singolo

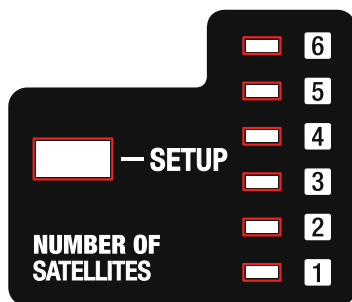

DEUTSCH

FRANÇAIS

ESPAÑOL



1 x doppio satellite CURV 500
2 x satellite CURV 500 singolo

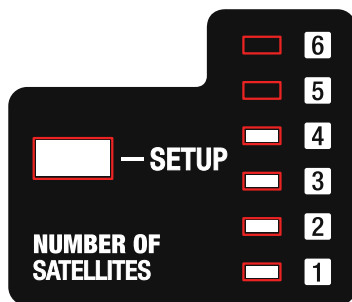

POLSKI

ITALIANO



1 x doppio satellite CURV 500 ciascuno
1 x singolo satellite CURV 500 ciascuno

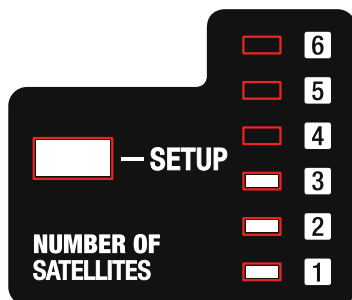

LDCURV500TS più LDCURV500STS (mono)

ACCESSORI OPZIONALI

Borsa di trasporto imbottita per satelliti CURV 500 TS	Codice art.:	LDCURV500TSB
Custodia imbottita per subwoofer CURV 500 TS	Codice art.:	LDCURV500TSSUBPC
Carrello per subwoofer CURV 500 TS	Codice art.:	LDCURV500TSCB
Stativo e adattatore SmartLink e cavo per altoparlante da 8 m	Codice art.:	LDCURV500STS
Adattatore per montaggio su americana inclusi morsetto e golfare	Codice art.:	LDCURV500TMB

DATI TECNICI

Codice modello:	LDCURV500TS
Tipo di prodotto:	Sistemi PA Completi
Output di sistema (RMS)::	1000W
Colore:	nero
Numero di satelliti array:	4 (2 satelliti singoli, 2 satelliti doppi)
Numero di adattatori Smartlink:	1
Numero di subwoofer:	1
Max. Livello di pressione sonora (continuo):	125 dB
Max. Livello di pressione sonora (picco):	131 dB
Risposta di frequenza:	40 - 20000Hz
Dispersione (H x V):	110° orizzontale, verticale 34° (1 satellite singolo = 10° verticale, 1 satellite doppio = 7° verticale)
RMS:	Subwoofer 700 W, Satelliti Array: 300W
Potenza di picco:	Subwoofer 1400 W, Satelliti Array: 600W
Amplificatore:	classe D
Circuiti di protezione:	Limitatore multibanda basato su DSP, sovraccarico, sovraccarico termico, corto circuito
Controlli:	Main Level, Sub Level, Setup, Power On / Off
Indicatori:	Power, Signal / Limit, Numero di satelliti
Ingressi di linea:	1
Connettori ingressi in linea:	XLR femmina
Uscite di linea:	1 (Thru)
Connettori uscita di linea:	XLR maschio
Uscite altoparlante:	2 (1 modulo, 1 maniglia nella parte superiore, collegamento in parallelo, min. 2,66 ohm in totale)
Connettori di uscita altoparlante:	Neutrik speakON
Collegamento dell'alimentazione:	Neutrik powerCON
Tensione di esercizio:	100V AC - 120V AC / 200V AC - 240V AC, 50 - 60Hz (switching automatico), alimentatore switching
Consumo elettrico (max.):	900W
Temperatura ambiente (in esercizio):	0° - 40°C
Umidità relativa (in esercizio):	<80% (senza condensa)
Peso:	48,2 kg
Accessori (inclusi):	Cavo di alimentazione, cavo per altoparlanti CURV 500 (2,2 mm), barra distanziatrice
Subwoofer	
Dimensioni driver piccole/medie:	15"
Dimensioni driver piccole/medie (mm):	381 mm
Struttura casse:	reflex
Materiale casse:	compensato
Superficie casse:	Vernice PA
Dimensioni Subwoofer (L x A x P):	600 x 437 x 587mm
Peso subwoofer:	35,5 kg
Caratteristiche subwoofer:	4 maniglie ergonomiche, 6 preset DSP di sistema, powerCON, maniglia intelligente con filettatura M20 integrata e uscita speakON

Satelliti Array (doppi)

Sistema Mid/Hi:	MF: 2 x 4" / HF: 6 x 1" con tecnologia WaveAhead® / 8 ohm
Caratteristiche Satellite Array:	crossover interno, tecnologia WaveAhead®, griglia in metallo
Materiale Satellite Array:	alluminio pressofuso
Superficie Satellite Array:	verniciatura a polvere
Dimensioni Satellite Array (L x A x P):	122 x 240 x 126mm
Peso Satellite Array:	3,3 kg

Satelliti Array

Sistema Mid/Hi:	MF: 1 x 4" / HF: 3 x 1" con tecnologia WaveAhead® / 16 ohm
Caratteristiche Satellite Array:	crossover interno, tecnologia WaveAhead®, griglia in metallo
Materiale Satellite Array:	alluminio pressofuso
Superficie Satellite Array:	verniciatura a polvere
Dimensioni Satellite Array (L x A x P):	122 x 122 x 122mm
Peso Satellite Array:	1,7 kg

Adattatore Smartlink®

Caratteristiche Adattatore Smartlink:	2 filettature M6 per montaggio a parete opzionale, 2 flange da 16 mm per stativo
Connettori per Adattatore Smartlink:	1 connettore Euro-Block, 1 connettore SpeakOn compatibile
Materiale per Adattatore Smartlink:	alluminio pressofuso
Superficie Adattatore Smartlink:	verniciatura a polvere
Dimensioni Adattatore Smartlink (L x A x P):	122 x 57 x 122mm
Peso Adattatore Smartlink:	0,6 kg

DICHIARAZIONI DEL PRODUTTORE**MANUFACTURER'S WARRANTY & LIMITATION OF LIABILITY**

Le nostre attuali condizioni di garanzia e la limitazione di responsabilità sono consultabili alla pagina: https://cdn-shop.adamhall.com/media/pdf/Manufacturers-Declarations-LDSYSTEMS_DE_EN_ES_FR.pdf. In caso di assistenza, rivolgersi a Adam Hall GmbH, Adam-Hall-Str. 1, 61267 Neu Anspach / E-mail Info@adamhall.com / +49 (0)6081 / 9419-0.

**CORRETTO SMALTIMENTO DEL PRODOTTO**

(In vigore nell'Unione Europea e in altri Paesi europei in cui si attui la raccolta differenziata) Questo simbolo apposto sul prodotto o sui relativi documenti indica che, per evitare danni all'ambiente e alle persone causati da uno smaltimento incontrollato dei rifiuti, alla fine del suo ciclo di vita l'apparecchio non deve essere smaltito insieme ai normali rifiuti domestici. Il prodotto deve quindi essere smaltito separatamente da altri rifiuti e riciclato nell'ottica dell'incentivazione di cicli economici sostenibili. I clienti privati possono richiedere informazioni sulle possibilità di smaltimento ecosostenibile al rivenditore presso il quale è stato acquistato il prodotto o presso le autorità regionali competenti. I clienti aziendali devono invece contattare il proprio fornitore e controllare le eventuali condizioni contrattuali inerenti allo smaltimento degli apparecchi. Questo prodotto non deve essere smaltito assieme ad altri rifiuti industriali.

Conformità CE

Con la presente Adam Hall GmbH dichiara che questo prodotto soddisfa le seguenti direttive (ove pertinente):

Direttiva R&TTE (1999/5/CE) e RED (2014/53/UE) da giugno 2017

Direttiva bassa tensione (2014/35/CE)

Direttiva CEM (2014/30/UE)

RoHS (2011/65/UE)

La dichiarazione di conformità completa è reperibile al sito www.adamhall.com.

Per ulteriori informazioni è inoltre possibile scrivere a info@adamhall.com.



WWW.LD-SYSTEMS.COM

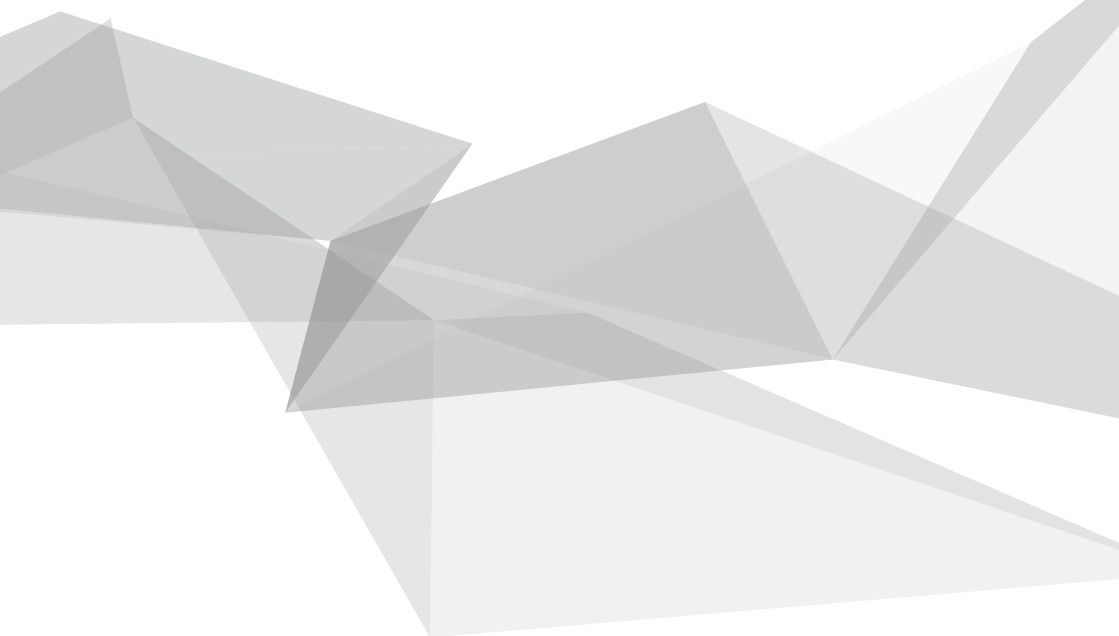

Adam Hall GmbH | Daimlerstrasse 9 | 61267 Neu-Anspach | Germany
Tel. +49(0)6081/9419-0 | Fax +49(0)6081/9419-1000
web : www.adamhall.com | e-mail : mail@adamhall.com



REV: 03